

MODE	Produit Silmo d'Or 2008	5
4	Solaires multisports hautes performances	6
	ROS - solaires galbées optiques	10
	Solaires polarisées	16
	Solaires photochromiques	22
GLISSE	Lunettes bandeau	25
24	Solaires multisports hautes performances	28
alpinisme / char à voile / deltaplane kitesurf / parachutisme / ski snowboard / planche à voile	Solaires photochromiques	29
	Tableau d'aide à la vente (masques de ski)	30
	Masques de ski	31
	Lunettes glacier	38
PLEIN AIR	Solaires multisports hautes performances	43
42	Solaires photochromiques	44
balltrap / cross / équitation football / golf / moto / parachutisme / pêche randonnée / roller / running / tir / trekking / vélo	Solaires écrans interchangeables	46
	Solaires photochromiques polarisées	50
	Montures design	51
	Sur-lunettes verres hautes performances et polarisés	52
	Lunettes de pêche polarisées	54
EAU - MER	Lunettes de nautisme verres polarisés	57
56	Notions fondamentales: masque de plongée + verres correcteurs	58
bateau / canyoning / hydrospeed / jetski / natation / planche à voile / plongée / ski nautique waterpolo	Tableau d'aide à la vente (masques de plongée)	59
	Forfaits masques de plongée	60
	Masques de plongée	61
	Lunettes de natation monobloc	66
	Lunettes de natation	68
SALLE - PISTE	Produit Silmo d'Or 2009 et explicatif montage polycarbonate Demetz	71
70	Lunettes antichocs	72
athlétisme / badminton basketball / handball / pelote squash / tennis / volleyball moto / ball trap / tir	Lunettes souples + sur-lunettes	75
	Lunettes pour casque et moto	76
	Lunettes de tir	78
KIDS	Masques de plongée et lunettes de natation	81
80	Solaires polarisées	83
toutes disciplines confondues	Lunettes glacier	84
	Masques de ski	85
	Lunettes antichocs	87
	Accessoires, PLV et présentoirs	90
	Bon de commande Demetz	92
	Prix HT professionnels (montures et verres)	93
	Prix de vente généralement constatés (montures et verres)	94
	Grille de faisabilité et tarifs HT verres galbés	95
	Bon de commande ROS	96

NOS VERRES



brun - marron
teinte solaire, augmente les contrastes dans les conditions de fort ensoleillement.



gris
teinte solaire, réduit l'intensité lumineuse de couleur neutre, retransmet la vision naturelle des couleurs.



vermillon
teinte technique, améliore les contrastes et fait ressortir le blanc sur fond vert ou marron, idéale pour le golf.



orange
teinte technique, améliore la perception des reliefs tout en protégeant légèrement de l'éblouissement, idéale en sous-bois, pour le VTT ou sur neige.



jaune
teinte technique, améliore les contrastes par faible luminosité, idéale par temps brumeux ou en début et fin de journée. Ne protège pas de l'éblouissement.



tout-temps
teinte technique jaune vert spécifique aux masques de ski, améliore les contrastes et réduit l'éblouissement en toutes conditions.



ambre
teinte technique entre le vert et le jaune appréciée des pêcheurs, accentue les contrastes en toutes conditions lumineuses.



rainbow
teinte technique reposante à base de bleu et de gris, améliore les contrastes, et protège légèrement de la luminosité.



incolore
teinte technique, protège des UV, du vent et des projections.

LÉGENDE DES PICTOGRAMMES



largeur entre charnières



montage optique



catégorie des verres
Attention: verres cat. 4, interdiction de conduire.



montage optique Demetz à prix forfaitaire



verres photochromiques



aucune correction optique possible



verres polarisés



montage exclusif Demetz



verres anti-bleu



montage optique exclusif Demetz pour base 8



verres hydrophobes

Lunettes **M**ode

Retrouvez tous nos accessoires pour la mode pages 90



NOUVEAUTÉ
FABLED
Demetz

- Multisports et ultra résistantes
 - Nez réglable et branches antidérapants
 - Lunettes modulables : branches ou sangle, sans visserie pour plusieurs configurations
 - Inclus dans le coffret : verres polycarbonate 2.0 mm : 1 paire photochromique cat.1 à 3 anti-bleu et 1 paire polarisée cat.3 hydrophobe, kit mousse multisports système Air-Space,
 - Adaptables à la vue avec kit optique 40x23 ou montage base 8
- En option :** mousse Aqua en néoprène et kit optique
Vendues aussi sans verres pour montage optique



68x16



Modèle CHROME NOIR livré avec 2 paires de verres

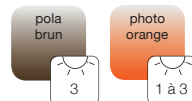

Modèles BLANC et GRIS livrés avec 2 paires de verres



Modèle NOIR MAT livré avec 2 paires de verres

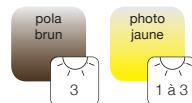

organique base 8				polycarbonate base 8			
blanc	transition	polarisé	indice 1,6	indice 1,67	blanc	teinté	polarisé
organic 1.50 -2,75 à +5,00	organic 1.50 transition -2,75 à +5,00	polaroid organic 1.50 -3,00 à +5,00	organic 1.60 -3,25 à +5,00	organic 1.67 -4,50 à +3,00	poly 159 -2,25 à +4,00	polysun 159 -4,00 à +4,00	polysun pola 159 -2,75 à +6,00
✓	✓	-	✓	✓	✓	✓	✓

cylindre maximum de 2,00 au plus fort méridien
Voir grille tarifaire SPORTSLINE page 93





chrome noir



blanc



kit optique

NOUVEAUTÉ

ROTORLINE

Demetz

- Lunettes multisports et esthétiques
- Taille polyvalente
- Branches inclinables avec système ROTOR
- Nez réglable et embouts de branches antidérapants
- Compatibles avec casque
- Livrées avec 3 écrans polycarbonate 2.0 mm, hydrophobes et antibuée dans un coffret avec compartiments
- **En option** : adaptables à la vue avec kit optique 46α19



Modèle CHROME NOIR livré avec 3 écrans



Modèle BLANC livré avec 3 écrans



NOUVEAUTÉ

PRO-BALL

Demetz

- Forme enveloppante
- Grand visage
- Branches et nez réglables antidérapants
- Verres polycarbonate base 8 et RIM base 6
- **En option** : mousse multisports + sangle ou aqua + sangle néoprène
- Adaptables à la vue par l'opticien grâce aux RIM base 6



chrome noir



noir mat



gris



Version mousse + sangle



Version optique avec Rim base 6



RIM base 6

Livrées avec 2 paires de verres polycarbonate 2.2





58±20



NOUVEAUTÉ
SLAM
Demetz

- Fabrication française
- Fines et élégantes
- Taille polyvalente
- Nez et embouts de branches antidérapants
- Verres polycarbonate base 8 antibuée
- Adaptables à la vue avec montage base 8



organique base 8					polycarbonate base 8		
blanc	transition	polarisé	indice 1,6	indice 1,67	blanc	teinté	polarisé
organic 1.50 -2,75 à +5,00	organic 1.50 transition -2,75 à +5,00	polaroid organic 1.50 -3,00 à +5,00	organic 1.60 -3,25 à +5,00	organic 1.67 -4,50 à +3,00	poly 159 -2,25 à +4,00	polysun 159 -4,00 à +4,00	polysun pola 159 -2,75 à +6,00
-	✓	✓	✓	✓	✓	✓	✓

cylindre maximum de 2,00 au plus fort méridien
Voir grille tarifaire SPORTSLINE page 93



62±18



NOUVEAUTÉ

STUD
Demetz

- Fabrication française
- Très profilées
- Taille polyvalente
- Nez et embouts de branches antidérapants
- Verres polycarbonate base 8 antibuée
- Adaptables à la vue avec montage base 8



organique base 8					polycarbonate base 8		
blanc	transition	polarisé	indice 1,6	indice 1,67	blanc	teinté	polarisé
organic 1.50 -2,75 à +5,00	organic 1.50 transition -2,75 à +5,00	polaroid organic 1.50 -3,00 à +5,00	organic 1.60 -3,25 à +5,00	organic 1.67 -4,50 à +3,00	poly 159 -2,25 à +4,00	polysun 159 -4,00 à +4,00	polysun pola 159 -2,75 à +6,00
✓	✓	✓	✓	✓	✓	✓	✓

cylindre maximum de 2,00 au plus fort méridien
Voir grille tarifaire SPORTSLINE page 93

51□14



LADY Demetz

- Fabrication française
- Élégantes et confortables
- Petit visage et petit nez
- Verres polycarbonate base 6
- Adaptables à la vue par l'opticien



62□18



MIXTE Demetz

- Fabrication française
- Élégantes et protectrices
- Taille polyvalente
- Verres polycarbonate base 8
- Adaptables à la vue avec montage base 8

organique base 8					polycarbonate base 8		
blanc	transition	polarisé	indice 1,6	indice 1,67	blanc	teinté	polarisé
organic 1.50 -2,75 à +5,00	organic 1.50 transition -2,75 à +5,00	polaroid organic 1.50 -3,00 à +5,00	organic 1.60 -3,25 à +5,00	organic 1.67 -4,50 à +3,00	poly 159 -2,25 à +4,00	polysun 159 -4,00 à +4,00	polysun pola 159 -2,75 à +6,00
✓	✓	✓	✓	✓	✓	✓	✓

cylindre maximum de 2,00 au plus fort méridien
Voir grille tarifaire SPORTSLINE page 93



59□21



PLASMA Demetz

- Fabrication française
- Intemporelles
- Forme enveloppante
- Taille polyvalente et mixte
- Nez antidérapant
- Verres polycarbonate base 8
- Adaptables à la vue avec montage base 8



organique base 8					polycarbonate base 8		
blanc	transition	polarisé	indice 1,6	indice 1,67	blanc	teinté	polarisé
organic 1.50 -2,75 à +5,00	organic 1.50 transition -2,75 à +5,00	polaroid organic 1.50 -3,00 à +5,00	organic 1.60 -3,25 à +5,00	organic 1.67 -4,50 à +3,00	poly 159 -2,25 à +4,00	polysun 159 -4,00 à +4,00	polysun pola 159 -2,75 à +6,00
✓	✓	✓	✓	✓	✓	✓	✓

cylindre maximum de 2,00 au plus fort méridien
Voir grille tarifaire SPORTSLINE page 93



65a18
-116-
3
FAB
RX
BASE 8

SHAFT
Demetz

- Champ de vision panoramique et protection maximale
- Bon maintien grâce aux branches courbées
- Verres polycarbonate base 8
- Adaptables à la vue avec montage base 8



organique base 8					polycarbonate base 8		
blanc	transition	polarisé	indice 1,6	indice 1,67	blanc	teinté	polarisé
organic 1.50 -2,75 à +5,00	organic 1.50 transition -2,75 à +5,00	polaroid organic 1.50 -3,00 à +5,00	organic 1.60 -3,25 à +5,00	organic 1.67 -4,50 à +3,00	poly 159 -2,25 à +4,00	polysun 159 -4,00 à +4,00	polysun pola 159 -2,75 à +6,00
✓	✓	-	✓	✓	✓	✓	-

cylindre maximum de 2,00 au plus fort méridien
Voir grille tarifaire SPORTSLINE page 93



63a16
-130-
3



BI-LIGHT
Demetz

- Forme tendance avec un look sport
- Taille polyvalente
- Nez antidérapant
- Verres polycarbonate base 10



68a17
-130-
2-3

NASH
Demetz

- Très légères et vintage
- Taille polyvalente
- Verres polycarbonate base 10





Solaires Galbées Optiques

Le système ROS a été élaboré afin d'obtenir des solaires galbées à la vue en combinant 4 critères ciblés par notre département Recherche et Développement : l'esthétisme, le confort, la polyvalence et le coût.



- Toutes corrections possibles avec verres de base classiques (2 à 6)
- Toutes options possibles (progressifs, catégorie 4, polarisés, photochromiques,...)
- Protection solaire galbée enveloppante
- Excellent rapport qualité/prix
- Délai de réalisation rapide
- Gaskets interchangeables selon vos activités
- Livrées dans un coffret avec une paire de gaskets base 4/6, une paire de gaskets base 8, un étui souple et un étui rigide. Voir présentoir page 91



58a18



verre gris mrx



verre gris mrx



BLING ROS

Squeel

- Multisports (surf, kite-surf, funboard, jetski,...)
- Mousse multisports d'origine, en option mousse aqua
- Attaches de sangles souples, idéales casque
- Livrées dans un étui avec deux paires de gaskets ventilées : base 8 et base 4/6 destinée au montage optique
- **En option :** gaskets ventilés optiques base 6 de rechange et gaskets ventilés base 8 cat.4 brun mrx, kit mousse multisports ou kit mousse aqua



58a18



verre brun mrx



verre gris mrx



verre brun mrx

ROS 1

Squeel

- Taille polyvalente
- Embouts de branches antidérapants
- Livrées avec une paire de gaskets base 8 et une paire de gaskets base 4/6 destinée au montage optique

53a22



gun

verre gris mix



noir

verre gris mix

ROS 2 Squeel

- Grand visage
- Embouts de branches antidérapants
- Livrées avec une paire de gaskets base 8 et une paire de gaskets base 4/6 destinée au montage optique



53a23



ROS 3 Squeel

- Taille polyvalente
- Forme pilote
- Embouts de branches antidérapants
- Livrées avec une paire de gaskets base 8 et une paire de gaskets base 4/6 destinée au montage optique



cristal

verre brun mix



54a24



écaille

verre brun mix



noir

verre gris mix

ROS 4 Squeel

- Taille polyvalente
- Forme profilée
- Embouts de branches antidérapants
- Livrées avec une paire de gaskets base 8 et une paire de gaskets base 4/6 destinée au montage optique





ROS 5
Squeel

- Taille polyvalente
- Forme rectangulaire
- Embouts de branches antidérapants
- Livrées avec une paire de gaskets base 8 et une paire de gaskets base 4/6 destinée au montage optique

58□17
-125-
3
œil

noir
verre gris mix

écaille
verre brun mix

gun
verre gris mix



ROS 6
Squeel

- Taille polyvalente
- Forme ovale
- Nez souple et embouts de branches antidérapants fixés à la monture par bi-injection
- Livrées avec une paire de gaskets base 8 et une paire de gaskets base 4/6 destinée au montage optique

56□16
-120-
3
œil

gun
verre gris mix

écaille
verre brun mix

camouflage
verre gris mix

noir
verre gris mix



55□19



ROS 7 Squeel

- Taille polyvalente
- Forme rectangulaire
- Idéales verres progressifs
- Nez souple et embouts de branches antidérapants fixés à la monture par bi-injection
- Livrées avec une paire de gaskets base 8 et une paire de gaskets base 4/6 destinée au montage optique



49□18



ROS 8 Squeel

- Visage fin avec petit nez
- Nez souple et embouts de branches antidérapants fixés à la monture par bi-injection
- Livrées avec une paire de gaskets base 8 et une paire de gaskets base 4/6 destinée au montage optique



52□18



ROS 9 Squeel

- Visage petit et fin
- Forme féminine et intemporelle
- Livrées avec une paire de gaskets base 8 et une paire de gaskets base 4/6 destinée au montage optique





ROS 10
Squeel

- Grand visage
- Forme intemporelle
- Livrées avec une paire de gaskets base 8 et une paire de gaskets base 4/6 destinée au montage optique

56a18

-130- 3

écaille
verre brun mix

noir
verre gris mix

gun
verre gris mix



NOUVEAUTÉ

ROS 11
Squeel

- Grand visage
- Forme ovale
- Nez souple et embouts de branches antidérapants fixés à la monture par bi-injection
- Livrées avec deux paires de gaskets identiques base 4/6 destinée au montage optique

56a21

-115- 2-3 POLA

noir mat

marron

Modèle **NOIR MAT** Livré avec 2 gaskets verres polycarbonate

orange mix base 6 2

pola gris mix base 6 3

Modèle **MARRON** Livré avec 2 gaskets verres polycarbonate

orange mix base 6 2

pola brun mix base 6 3

68a15



NOUVEAUTÉ
CRISTALMIXTE
Demetz

- Extra légères
- Design épuré par la transparence du cristal
- Bonne protection latérale
- Verres polycarbonate 2.0 mm polarisés cat.3 antibuée



56a17



NOUVEAUTÉ
CRISTALWOMEN
Demetz

- Fines et extra légères
- Design épuré par la transparence du cristal
- Bonne protection latérale
- Verres polycarbonate 2.0 mm base 6 polarisés cat.3 antibuée
- Adaptables à la vue par l'opticien



60a13



NOUVEAUTÉ
CRISTALMEN
Demetz

- Extra légères
- Design épuré par la transparence du cristal
- Bonne protection latérale
- Verres polycarbonate 2.0 mm polarisés cat.3 antibuée
- Adaptables à la vue avec montage base 8



organique base 8					polycarbonate base 8		
blanc	transition	polarisé	indice 1,6	indice 1,67	blanc	teinté	polarisé
organic 1.50 -2,75 à +5,00	organic 1.50 transition -2,75 à +5,00	polaroid organic 1.50 -3,00 à +5,00	organic 1.60 -3,25 à +5,00	organic 1.67 -4,50 à +3,00	poly 159 -2,25 à +4,00	polysun 159 -4,00 à +4,00	polysun pola 159 -2,75 à +6,00
✓	✓	✓	✓	✓	✓	✓	✓

cylindre maximum de 2,00 au plus fort méridien
Voir grille tarifaire SPORTSLINE page 93



59a15



NOUVEAUTÉ

BLOCK

Demetz

- Intemporelles
- Verres polycarbonate 2.0 mm polarisés cat.3 antibuée
- Adaptables à la vue avec montage base 8



organique base 8					polycarbonate base 8		
blanc	transition	polarisé	indice 1,6	indice 1,67	blanc	teinté	polarisé
organic 1.50 -2,75 à +5,00	organic 1.50 transition -2,75 à +5,00	polaroid organic 1.50 -3,00 à +5,00	organic 1.60 -3,25 à +5,00	organic 1.67 -4,50 à +3,00	poly 159 -2,25 à +4,00	polysun 159 -4,00 à +4,00	polysun pola 159 -2,75 à +6,00
✓	✓	✓	✓	✓	✓	✓	✓

cylindre maximum de 2,00 au plus fort méridien
Voir grille tarifaire SPORTSLINE page 93



67a17



NOUVEAUTÉ

BULBE

Demetz

- Très légères
- Matière soft touch
- Nez antidérapant
- Verres polycarbonate 2.0 mm polarisés cat.3 antibuée
- Adaptables à la vue avec montage base 8



organique base 8					polycarbonate base 8		
blanc	transition	polarisé	indice 1,6	indice 1,67	blanc	teinté	polarisé
organic 1.50 -2,75 à +5,00	organic 1.50 transition -2,75 à +5,00	polaroid organic 1.50 -3,00 à +5,00	organic 1.60 -3,25 à +5,00	organic 1.67 -4,50 à +3,00	poly 159 -2,25 à +4,00	polysun 159 -4,00 à +4,00	polysun pola 159 -2,75 à +6,00
✓	✓	-	✓	✓	✓	✓	✓

cylindre maximum de 2,00 au plus fort méridien
Voir grille tarifaire SPORTSLINE page 93



56a18



NOUVEAUTÉ

LIBELL

Demetz

- Sport chic
- Champ visuel panoramique
- Branches renforcées
- Verres polycarbonate 2.0 mm polarisés cat.3 antibuée base 5,5
- Adaptables à la vue par l'opticien



59□18



NOUVEAUTÉ

FIT
Demetz

- Intemporelles
- Taille polyvalente
- Nez antidérapant
- Verres polycarbonate 2.0 mm polarisés cat.3 antibuée
- Adaptables à la vue avec montage base 8

organique base 8					polycarbonate base 8		
blanc	transition	polarisé	indice 1,6	indice 1,67	blanc	teinté	polarisé
organic 1.50 -2,75 à +5,00	organic 1.50 transition -2,75 à +5,00	polaroid organic 1.50 -3,00 à +5,00	organic 1.60 -3,25 à +5,00	organic 1.67 -4,50 à +3,00	poly 159 -2,25 à +4,00	polysun 159 -4,00 à +4,00	polysun pola 159 -2,75 à +6,00
✓	✓	✓	✓	✓	✓	✓	✓

cylindre maximum de 2,00 au plus fort méridien
Voir grille tarifaire SPORTSLINE page 93



63□14



NOUVEAUTÉ

OCÉANE
Demetz



- Souples et ventilées
- Taille polyvalente
- Nez et branches antidérapants par bi-injection
- Verres interchangeables
- Livrées dans un étui rigide avec 2 paires de verres polycarbonate

Livrées avec 2 paires de verres polycarbonate 2.2

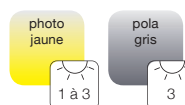

63□16



NOUVEAUTÉ

SHEER
Demetz

- Sobres et intemporelles
- Développement technologique d'association de matières : TR 90, alu, caoutchouc
- Branches ajustables antidérapantes
- Verres polycarbonate 2.0 mm polarisés cat.3 antibuée
- Adaptables à la vue avec montage base 8

organique base 8					polycarbonate base 8		
blanc	transition	polarisé	indice 1,6	indice 1,67	blanc	teinté	polarisé
organic 1.50 -2,75 à +5,00	organic 1.50 transition -2,75 à +5,00	polaroid organic 1.50 -3,00 à +5,00	organic 1.60 -3,25 à +5,00	organic 1.67 -4,50 à +3,00	poly 159 -2,25 à +4,00	polysun 159 -4,00 à +4,00	polysun pola 159 -2,75 à +6,00
✓	✓	✓	✓	✓	✓	✓	✓

cylindre maximum de 2,00 au plus fort méridien
Voir grille tarifaire SPORTSLINE page 93





64□17
-132-
2 à 3
POLA PHOTO

NOUVEAUTÉ
POLA PHOTOPTIC
Demetz

- Classiques et intemporelles
- Nez réglable
- Verres polycarbonate 2.0 mm polarisés photochromiques cat.2 à 3
- **En option** : adaptables à la vue avec kit optique montage Nylor 48□18
- Existent en version photochromique page 23

noir
verre gris à gris

kit optique



-134-
3
POLA PHOTO

NOUVEAUTÉ
FACE LIGHT
Demetz

- Sport chic
- Taille polyvalente
- Nez antidérapant et branches flexibles
- Écran polarisé cat.3



-140-
1 à 3
POLA PHOTO BLUÉE

NOUVEAUTÉ
SIZEABLE
Demetz

- Sport chic
- Taille polyvalente
- Nez et branches antidérapants
- Clips obturateurs amovibles sur les branches
- Écran photochromique antibuée et en option écran polarisé
- **En option** : adaptables à la vue avec kit optique montage percé

noir mat
jaune à gris

gris
jaune à gris

jaune
jaune à gris

bleu
jaune à gris

kit optique

Livrées avec un écran polycarbonate 2.2

photo jaune et en option pola gris ou pola brun

1 à 3 3 3

67012



verre brun



verre gris

VAEMA POLA

Demetz

- Taille polyvalente
- Monture bi-injectée (TR90/caoutchouc)
- Verres polycarbonate polarisés base 8
- Adaptables à la vue avec montage base 8



organique base 8					polycarbonate base 8		
blanc	transition	polarisé	indice 1,6	indice 1,67	blanc	teinté	polarisé
organic 1.50 -2,75 à +5,00	organic 1.50 transition -2,75 à +5,00	polaroid organic 1.50 -3,00 à +5,00	organic 1.60 -3,25 à +5,00	organic 1.67 -4,50 à +3,00	poly 159 -2,25 à +4,00	polysun 159 -4,00 à +4,00	polysun pola 159 -2,75 à +6,00
✓	✓	-	✓	✓	✓	✓	✓

cylindre maximum de 2,00 au plus fort méridien
Voir grille tarifaire SPORTSLINE page 93



65019



verre gris



verre brun

TEA POLA

Demetz

- Grand visage
- Monture bi-injectée (TR90/caoutchouc)
- Verres polycarbonate polarisés base 8
- Adaptables à la vue avec montage base 8

organique base 8					polycarbonate base 8		
blanc	transition	polarisé	indice 1,6	indice 1,67	blanc	teinté	polarisé
organic 1.50 -2,75 à +5,00	organic 1.50 transition -2,75 à +5,00	polaroid organic 1.50 -3,00 à +5,00	organic 1.60 -3,25 à +5,00	organic 1.67 -4,50 à +3,00	poly 159 -2,25 à +4,00	polysun 159 -4,00 à +4,00	polysun pola 159 -2,75 à +6,00
✓	✓	-	✓	✓	✓	✓	✓

cylindre maximum de 2,00 au plus fort méridien
Voir grille tarifaire SPORTSLINE page 93

65014



verre brun



verre gris

NORA POLA

Demetz

- Taille polyvalente
- Monture bi-injectée (TR90/caoutchouc)
- Verres polycarbonate polarisés base 8
- Adaptables à la vue avec montage base 8



organique base 8					polycarbonate base 8		
blanc	transition	polarisé	indice 1,6	indice 1,67	blanc	teinté	polarisé
organic 1.50 -2,75 à +5,00	organic 1.50 transition -2,75 à +5,00	polaroid organic 1.50 -3,00 à +5,00	organic 1.60 -3,25 à +5,00	organic 1.67 -4,50 à +3,00	poly 159 -2,25 à +4,00	polysun 159 -4,00 à +4,00	polysun pola 159 -2,75 à +6,00
✓	✓	-	✓	✓	✓	✓	✓

cylindre maximum de 2,00 au plus fort méridien
Voir grille tarifaire SPORTSLINE page 93



68a16



MAE POLA

Demetz

- Grand visage
- Monture bi-injectée (TR90/caoutchouc)
- Verres polycarbonate polarisés base 8
- Adaptables à la vue avec montage base 8



organique base 8					polycarbonate base 8		
blanc	transition	polarisé	indice 1,6	indice 1,67	blanc	teinté	polarisé
organic 1.50 -2,75 à +5,00	organic 1.50 transition -2,75 à +5,00	polaroid organic 1.50 -3,00 à +5,00	organic 1.60 -3,25 à +5,00	organic 1.67 -4,50 à +3,00	poly 159 -2,25 à +4,00	polysun 159 -4,00 à +4,00	polysun pola 159 -2,75 à +6,00
-	-	-	-	-	✓	✓	-

cylindre maximum de 2,00 au plus fort méridien
Voir grille tarifaire SPORTSLINE page 93



65a16



écaille



verre brun

gris translucide



verre gris

TERAVA POLA

Demetz

- Taille polyvalente
- Monture bi-injectée (TR90/caoutchouc)
- Verres polycarbonate polarisés base 8
- Adaptables à la vue avec montage base 8

organique base 8					polycarbonate base 8		
blanc	transition	polarisé	indice 1,6	indice 1,67	blanc	teinté	polarisé
organic 1.50 -2,75 à +5,00	organic 1.50 transition -2,75 à +5,00	polaroid organic 1.50 -3,00 à +5,00	organic 1.60 -3,25 à +5,00	organic 1.67 -4,50 à +3,00	poly 159 -2,25 à +4,00	polysun 159 -4,00 à +4,00	polysun pola 159 -2,75 à +6,00
✓	✓	-	✓	✓	✓	✓	✓

cylindre maximum de 2,00 au plus fort méridien
Voir grille tarifaire SPORTSLINE page 93



66a17



DUNE

Demetz

- Design racé
- Grand visage
- Monture très flexible
- Nez et branches antidérapants par bi-injection
- Verres polycarbonate polarisés cat.3



verre gris



71a15



NOUVEAUTÉ

FERVENT

Demetz

- Très profilées, grand visage
- Compatibles avec casque
- Nez réglable et branches flexibles antidérapants
- Verres polycarbonate 2.0 mm photochromiques cat.1 à 3 ou de 0 à 2 antibuée
- Adaptables à la vue avec montage base 8



organique base 8					polycarbonate base 8		
blanc	transition	polarisé	indice 1,6	indice 1,67	blanc	teinté	polarisé
organic 1.50 -2,75 à +5,00	organic 1.50 transition -2,75 à +5,00	polaroid organic 1.50 -3,00 à +5,00	organic 1.60 -3,25 à +5,00	organic 1.67 -4,50 à +3,00	poly 159 -2,25 à +4,00	polysun 159 -4,00 à +4,00	polysun pola 159 -2,75 à +6,00
-	-	-	-	-	✓	✓	-

cylindre maximum de 2,00 au plus fort méridien
Voir grille tarifaire SPORTSLINE page 93

68a18



NOUVEAUTÉ

D-ICE

Demetz

- Ultra légères et flexibles
- Taille polyvalente
- Nez antidérapant
- Compatibles avec casque
- Monture percée
- Verres polycarbonate 2.2 mm photochromiques cat.1 à 3 antibuée



63a16



NOUVEAUTÉ

FEEL

Demetz

- Sport Chic et extra légères
- Taille polyvalente
- Nez antidérapant
- Verres polycarbonate 2.0 mm photochromiques cat.1 à 3 antibuée
- Adaptables à la vue avec montage base 8



organique base 8					polycarbonate base 8		
blanc	transition	polarisé	indice 1,6	indice 1,67	blanc	teinté	polarisé
organic 1.50 -2,75 à +5,00	organic 1.50 transition -2,75 à +5,00	polaroid organic 1.50 -3,00 à +5,00	organic 1.60 -3,25 à +5,00	organic 1.67 -4,50 à +3,00	poly 159 -2,25 à +4,00	polysun 159 -4,00 à +4,00	polysun pola 159 -2,75 à +6,00
✓	✓	-	✓	✓	✓	✓	✓

cylindre maximum de 2,00 au plus fort méridien
Voir grille tarifaire SPORTSLINE page 93



63a15
-130-
1 à 3
PHOTO
BLUEE
FAB
RX
BASE 8

NOUVEAUTÉ

DAYLIGHT
Demetz

- Sport chic
- Taille polyvalente
- Nez antidérapant et branches flexibles
- Verres polycarbonate 2.0 mm photochromiques cat. 1 à 3 antibuée
- Adaptables à la vue avec montage base 8



organique base 8					polycarbonate base 8		
blanc	transition	polarisé	indice 1,6	indice 1,67	blanc	teinté	polarisé
organic 1.50 -2,75 à +5,00	organic 1.50 transition -2,75 à +5,00	polaroid organic 1.50 -3,00 à +5,00	organic 1.60 -3,25 à +5,00	organic 1.67 -4,50 à +3,00	poly 159 -2,25 à +4,00	polysun 159 -4,00 à +4,00	polysun pola 159 -2,75 à +6,00
✓	✓	✓	✓	✓	✓	✓	✓

cylindre maximum de 2,00 au plus fort méridien
Voir grille tarifaire SPORTSLINE page 93



66a17
-135-
1 à 3
PHOTO
BLUEE
EYE

NOUVEAUTÉ

DUNE
Demetz

- Design racé
- Grand visage
- Monture très flexible
- Nez et branches antidérapants par bi-injection
- Verres polycarbonate 2.0 mm photochromiques cat.1 à 3 antibuée



64a17
-132-
1 à 3
PHOTO
BLUEE
EYE

NOUVEAUTÉ

PHOTOPTIC
Demetz

- Classiques et intemporelles
- Nez réglable
- Verres polycarbonate 2.0 mm photochromiques cat.1 à 3 antibuée
- **En option** : adaptables à la vue avec kit optique montage Nylor 48a18
- Existent en version polarisée photochromique page 17





Sports de glisse / extrême

Alpinisme
Char à voile
Deltaplane
Kitesurf
Parachutisme
Ski
Snowboard
Planche à voile

Retrouvez tous nos accessoires pour les sports de glisse pages 90



58□18



BLING ROS Squeel

- Multisports
- Mousse multisports d'origine, en option mousse aqua
- Attaches de sangles souples, idéales pour le casque.
- Livrées dans un étui avec 1 paire de gaskets ventilés base 8 et 1 paire de gaskets ventilés base 4/6 destinées au montage optique
- **En option** : paire de gaskets ventilés base 8 cat. 4, kit mousse aqua et kit mousse multisports



62□13



SQUEEL AQUA Demetz

- Spécialement adaptées aux sports extrêmes nautiques
- Système AIRSEAL : jupe en silicone avec coussin d'air et gouttières d'évacuation d'eau verticale
- Taille polyvalente
- Verres polycarbonate cat.3 anti-buée ou polarisés cat.3
- Adaptables à la vue avec montage base 8

Attention : Avec les verres correcteurs la monture perd sa flottabilité

organique base 8					polycarbonate base 8		
blanc	transition	polarisé	indice 1,6	indice 1,67	blanc	teinté	polarisé
organic 1.50 -2,75 à +5,00	organic 1.50 transition -2,75 à +5,00	polaroid organic 1.50 -3,00 à +5,00	organic 1.60 -3,25 à +5,00	organic 1.67 -4,50 à +3,00	poly 159 -2,25 à +4,00	polysun 159 -4,00 à +4,00	polysun pola 159 -2,75 à +6,00
✓	✓	✓	✓	✓	✓	✓	✓

cylindre maximum de 2,00 au plus fort méridien
Voir grille tarifaire SPORTSLINE page 93



FLIP Demetz

- Idéales pour sports de plein air et d'eau vive
- Souple, très bonne aération
- Mousse multisports double épaisseur
- Verres polycarbonate hydrophobes et antibuée



kit optique

JUMPER Demetz

- Ultra légères
- Spécialement adaptées à l'équitation ou au parachutisme
- Écran sphérique polycarbonate
- Adaptables à la vue avec kit optique taille 50x18 - h35



AIRTUBE
Demetz

- Historiques
- Système d'aération
- Nez souple
- Mousse thermoformée + gorges d'évacuation pour l'eau
- Livrées avec 2 paires de verres polycarbonate gris et brun
- Adaptables à la vue avec montage exclusif Demetz limité à -6,00 cylindre +2,00

55-26

-155-

3

FAB

noir mat

verre brun mrx



PROFIL
Demetz

- Sports d'eau vive
- Taille polyvalente
- Face interne avec amortisseur caoutchouc perforé au niveau des joues pour évacuation de l'eau
- Ecran polycarbonate antibuée

-145-

2

BUÉE

gris

écran orange mrx



59□21



3



4

PLASMA

Demetz

- Intemporelles
- Forme enveloppante
- Taille polyvalente et mixte
- Nez antidérapant
- Verres polycarbonate base 8
- Adaptables à la vue avec montage base 8



organique base 8				polycarbonate base 8			
blanc	transition	polarisé	indice 1,6	indice 1,67	blanc	teinté	polarisé
organic 1.50 -2,75 à +5,00	organic 1.50 transition -2,75 à +5,00	polaroid organic 1.50 -3,00 à +5,00	organic 1.60 -3,25 à +5,00	organic 1.67 -4,50 à +3,00	poly 159 -2,25 à +4,00	polysun 159 -4,00 à +4,00	polysun pola 159 -2,75 à +6,00
✓	✓	✓	✓	✓	✓	✓	✓

cylindre maximum de 2,00 au plus fort méridien
Voir grille tarifaire SPORTSLINE page 93



55□18



NOUVEAUTÉ

PRO-BALL

Demetz

- Forme enveloppante
- Grand visage
- Branches réglables et nez antidérapants
- Verres polycarbonate antibuée base 8 et RIM base 6
- **En option** : mousse multisports ou aqua + sangle néoprène
- Adaptables à la vue par l'opticien grâce aux RIM base 6



Version mousse + sangle



Version optique avec Rim base 6



Rim base 6

Livrées avec 2 paires de verres polycarbonate 2.2



ROTORLINE

Demetz

Voir descriptif page 6

Adaptables à la vue avec kit optique





70a15



MULTIPHOTO

Demetz

- Taille polyvalente
- Contour protecteur amovible
- Sangle ou branches: manipulation simple
- Verres polycarbonate photochromiques cat.1 à 3 antibuée
- Livrées dans un étui comprenant le kit optique d'origine, la mousse amovible, sangle + branches
- Adaptables à la vue avec kit optique 44a25 - h : 31
- Existe aussi en pola + photo page 57



71a15



NOUVEAUTÉ

FERVENT

Demetz

- Très profilées
- Grand visage
- Compatibles avec casque
- Nez réglable et branches flexibles antidérapants
- Verres polycarbonate 2.0 mm photochromiques antibuée
- Adaptables à la vue avec montage base 8



organique base 8					polycarbonate base 8		
blanc	transition	polarisé	indice 1,6	indice 1,67	blanc	teinté	polarisé
organic 1.50 -2,75 à +5,00	organic 1.50 transition -2,75 à +5,00	polaroid organic 1.50 -3,00 à +5,00	organic 1.60 -3,25 à +5,00	organic 1.67 -4,50 à +3,00	poly 159 -2,25 à +4,00	polysun 159 -4,00 à +4,00	polysun pola 159 -2,75 à +6,00
-	-	-	-	-	✓	✓	-

cylindre maximum de 2,00 au plus fort méridien
Voir grille tarifaire SPORTSLINE page 93



68a16



NOUVEAUTÉ

FABLED

Demetz

Voir le descriptif page 5
Adaptables à la vue avec kit optique
ou montage base 8



organique base 8					polycarbonate base 8		
blanc	transition	polarisé	indice 1,6	indice 1,67	blanc	teinté	polarisé
organic 1.50 -2,75 à +5,00	organic 1.50 transition -2,75 à +5,00	polaroid organic 1.50 -3,00 à +5,00	organic 1.60 -3,25 à +5,00	organic 1.67 -4,50 à +3,00	poly 159 -2,25 à +4,00	polysun 159 -4,00 à +4,00	polysun pola 159 -2,75 à +6,00
✓	✓	-	✓	✓	✓	✓	✓

cylindre maximum de 2,00 au plus fort méridien
Voir grille tarifaire SPORTSLINE page 93



MASQUES DE SKI : Tableau d'aide à la vente

modèle	kids	petit visage	moyen visage	grand visage	kits optique (opticob)	surlunettes	catégorie des écrans	page
OURSON	✓				taille S		3	85
PISTE	✓	✓			taille L		2 ou 3	31/86
M901	✓	✓				kids	1	36/86
M885	✓	✓					1, 2 ou 3	31/85
FLY			✓		taille L		2 ou 3	34
PURE			✓		taille L		1 ou 3	34
M801			✓		taille L		2, 3 ou pola 2	32
LIGHT				✓	taille L		1 ou 3	35
M600			✓		taille L		2, 3, 4 ou photo 2 à 3	33
M800				✓	taille L		1, 2, 3 ou 4	32
M606				✓	taille L	adultes	2, 3 ou photo 1 à 2 - 2 à 3	33
GÉANT				✓	taille L		1 ou 2	35
SPEED ICE				✓	taille L		2, 3 ou 4	35
M602				✓	taille L		2 ou 3	34
M900			✓			adultes	2 ou 3	36
M962			✓	✓		adultes	1 ou 2	37
M995				✓		adultes	1 ou 2	37





PISTE
Demetz

- Idéal petit visage
- Masque avec aération
- Mousse thermoformée
- Double écran ventilé polycarbonate antibuée
- **En option :** adaptable à la vue avec le système OPTICOB L

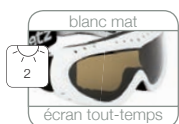

M885
Demetz

- Petit visage
- Masque avec aération
- Double mousse haute densité finition polaire
- Double écran ventilé polycarbonate antibuée
- **En option :** adaptable à la vue avec le système OPTICOB L





NOUVEAUTÉ

M801 Demetz

- Taille polyvalente
- Masque avec aération
- Double mousse haute densité finition polaire
- Double écran ventilé polycarbonate antibuée
- Existe en polarisé
- **En option** : adaptable à la vue avec le système OPTICOB L



Opticob L



NOUVEAUTÉ

M800 Demetz

- Grand visage
- Masque avec aération
- Double mousse haute densité finition polaire
- Double écran ventilé polycarbonate antibuée
- **En option** : adaptable à la vue avec le système OPTICOB L

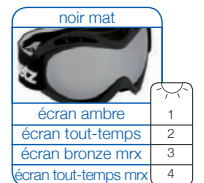

Opticob L





NOUVEAUTÉ

M600
Demetz

- Taille polyvalente
- Masque avec aération
- Double mousse haute densité finition polaire
- Double écran ventilé polycarbonate antibuée
- Existe en photochromique et en cat.4
- **En option** : adaptable à la vue avec le système OPTICOB L

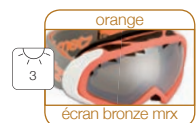

NOUVEAUTÉ

M606
Demetz

- Grand visage
- Masque avec aération
- Double mousse haute densité finition polaire
- Compatible avec casque
- Double écran sphérique ventilé polycarbonate antibuée
- Peut servir de masque sur-lunettes
- **En option** : adaptable à la vue avec le système OPTICOB L





FLY Demetz

- Taille polyvalente
- Masque avec aération
- Mousse thermoformée, boucles déportées et sangle antidérapante spéciale casque
- Double écran ventilé polycarbonate antibuée
- **En option** : adaptable à la vue avec le système OPTICOB L



Opticob L



PURE Demetz

- Taille polyvalente
- Masque avec aération
- Triple mousse haute densité finition polaire
- Compatible avec casque
- Double écran polycarbonate antibuée
- Sangle double boucle pour ajustage rapide
- **En option** : adaptable à la vue avec le système OPTICOB L



Opticob L



Opticob L



M602 Demetz

- Grand visage
- Masque avec aération
- Double mousse haute densité finition polaire
- Compatible avec casque
- Double écran ventilé polycarbonate antibuée
- **En option** : adaptable à la vue avec le système OPTICOB L

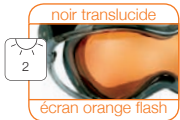

Opticob L

SPEED ICE

Demetz

- Grand visage
- Masque avec aération + kit aération orange
- Mousse thermoformée
- Spécial casque avec ses attaches de sangle déportées et orientables
- Sangle antidérapante
- Double écran sphérique polycarbonate antibuée
- **En option** : adaptable à la vue avec le système OPTICOB L



Opticob L

GÉANT

Demetz

- Grand visage
- Grand champ de vision latérale
- Masque avec aération
- Mousse thermoformée haute densité, ventilations latérales réglables, double boucle de sangle orientable pour ajustage rapide
- Double écran polycarbonate antibuée
- **En option** : adaptable à la vue avec le système OPTICOB L

Livré avec 2 écrans



Opticob L

LIGHT

Demetz

- Grand visage
- Masque avec aération
- Triple Mousse haute densité finition polaire
- Boucles articulées pour le port du casque
- Sangle double boucle pour ajustage rapide
- Double écran polycarbonate antibuée
- **En option** : adaptable à la vue avec le système OPTICOB L





M 900
Demetz

- **Masque sur-lunettes** avec aération
- Taille polyvalente
- Double mousse haute densité finition polaire
- Double écran polycarbonate antibuée
- Sangle boucle pour ajustage rapide



M 901
Demetz

- **Masque sur-lunettes** avec aération
- Petit visage
- Double mousse haute densité finition polaire
- Double écran polycarbonate antibuée



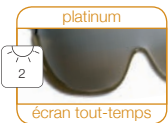

M 962
Demetz

- **Face sur-lunettes** relevable
- Taille polyvalente
- Mousse double densité finition polaire
- Écran polycarbonate antibuée



M 995
Demetz

- **Masque sur-lunettes** avec aération
 - Très grand volume interne
 - Pour toutes montures optiques
 - Grand champ de vision latéral
- Double mousse haute densité finition polaire
- Double écran polycarbonate antibuée
- Sangle double boucle pour ajustage rapide



56a17



NOUVEAUTÉ

LIGNE Demetz

- Taille polyvalente
- Nez et branches réglables antidérapants
- Coques latérales amovibles
- Verres polycarbonate base 6 cat.4 antibuée
- Adaptables à la vue par l'opticien



56a21



NOUVEAUTÉ

ÉROSION Demetz

- Taille polyvalente
- Coques latérales amovibles
- Plaquettes nasales et embouts de branches antidérapants
- Verres polycarbonate base 7 cat.4 antibuée
- Adaptables à la vue avec montage base 8



organique base 8					polycarbonate base 8		
blanc	transition	polarisé	indice 1,6	indice 1,67	blanc	teinté	polarisé
organic 1.50 -2,75 à +5,00	organic 1.50 transition -2,75 à +5,00	polaroid organic 1.50 -3,00 à +5,00	organic 1.60 -3,25 à +5,00	organic 1.67 -4,50 à +3,00	poly 159 -2,25 à +4,00	polysun 159 -4,00 à +4,00	polysun pola 159 -2,75 à +6,00
✓	✓	✓	✓	✓	✓	✓	✓

cylindre maximum de 2,00 au plus fort méridien
Voir grille tarifaire SPORTSLINE page 93



68a15



MODULATION Demetz

- Taille polyvalente
- Coque intégrale de protection amovible
- Passage des branches à la sangle en un clic
- Verres polycarbonate base 9 cat.4 antibuée





56±20



ÉVASION

Demetz

- Fabrication française
- Taille polyvalente
- Coques latérales cuir et barre frontale polyamide amovibles
- Système d'aération intégré
- Nez antidérapant et branches réglables en longueur antidérapantes
- Verres polycarbonate base 6 cat.4
- Adaptables à la vue avec montage exclusif Demetz



54±19



HORIZON

Demetz

- Fabrication française
- Taille polyvalente
- Coques latérales cuir et barre frontale polyamide amovibles
- Système d'aération intégré
- Nez antidérapant et branches réglables en longueur antidérapantes
- Verres polycarbonate base 6 cat. 4
- Adaptables à la vue avec montage exclusif Demetz



63b16



NOUVEAUTÉ

ZONE Demetz



argent

verre brun mrx

- Taille polyvalente
- Nez et branches antidérapants
- Sangle adaptable sur les branches
- Verres polycarbonate base 8 cat.4 antibuée
- Adaptables à la vue avec montage base 8

organique base 8					polycarbonate base 8		
blanc	transition	polarisé	indice 1,6	indice 1,67	blanc	teinté	polarisé
organic 1.50 -2,75 à +5,00	organic 1.50 transition -2,75 à +5,00	polaroid organic 1.50 -3,00 à +5,00	organic 1.60 -3,25 à +5,00	organic 1.67 -4,50 à +3,00	poly 159 -2,25 à +4,00	polysun 159 -4,00 à +4,00	polysun pola 159 -2,75 à +6,00
✓	✓	✓	✓	✓	✓	✓	✓

cylindre maximum de 2,00 au plus fort méridien
Voir grille tarifaire SPORTSLINE page 93

60b16



gun métal

verre brun mrx

ÉVOLUTION Demetz

- Fabrication française
- Grand visage
- Monture rectangulaire enveloppante
- Coques latérales intégrées, barre frontale souple amovible
- Embouts de branches et nez antidérapants
- Verres polycarbonate base 8 cat.4
- Adaptables à la vue avec montage base 8



organique base 8					polycarbonate base 8		
blanc	transition	polarisé	indice 1,6	indice 1,67	blanc	teinté	polarisé
organic 1.50 -2,75 à +5,00	organic 1.50 transition -2,75 à +5,00	polaroid organic 1.50 -3,00 à +5,00	organic 1.60 -3,25 à +5,00	organic 1.67 -4,50 à +3,00	poly 159 -2,25 à +4,00	polysun 159 -4,00 à +4,00	polysun pola 159 -2,75 à +6,00
✓	✓	✓	✓	✓	✓	✓	✓

cylindre maximum de 2,00 au plus fort méridien
Voir grille tarifaire SPORTSLINE page 93



74b17



STATION Demetz



gun métal

verre brun mrx

- Taille polyvalente
- Très grand champ de vision latéral
- Coques de protection intégrale ventilées
- Embouts de branches et nez antidérapants
- Verres polycarbonate base 8 cat.4 antibuée
- Adaptables à la vue avec montage base 8

organique base 8					polycarbonate base 8		
blanc	transition	polarisé	indice 1,6	indice 1,67	blanc	teinté	polarisé
organic 1.50 -2,75 à +5,00	organic 1.50 transition -2,75 à +5,00	polaroid organic 1.50 -3,00 à +5,00	organic 1.60 -3,25 à +5,00	organic 1.67 -4,50 à +3,00	poly 159 -2,25 à +4,00	polysun 159 -4,00 à +4,00	polysun pola 159 -2,75 à +6,00
-	-	-	-	-	✓	✓	-

cylindre maximum de 2,00 au plus fort méridien
Voir grille tarifaire SPORTSLINE page 93

58□15



NOUVEAUTÉ

FULL

Demetz

- Lunettes haute protection
- Assimilables à des lunettes type «chambre humide»
- Taille polyvalente
- Système coque intégrale enveloppante double injection
- Coques latérales fixes et embouts de branches antidérapants
- Verres polycarbonate base 7 cat. 4 antibuée
- Adaptables à la vue avec montage base 8



organique base 8					polycarbonate base 8		
blanc	transition	polarisé	indice 1,6	indice 1,67	blanc	teinté	polarisé
organic 1.50 -2,75 à +5,00	organic 1.50 transition -2,75 à +5,00	polaroid organic 1.50 -3,00 à +5,00	organic 1.60 -3,25 à +5,00	organic 1.67 -4,50 à +3,00	poly 159 -2,25 à +4,00	polysun 159 -4,00 à +4,00	polysun pola 159 -2,75 à +6,00
✓	✓	✓	✓	✓	✓	✓	✓

cylindre maximum de 2,00 au plus fort méridien
Voir grille tarifaire SPORTSLINE page 93



NOUVEAUTÉ

AIGUILLE

Demetz

- Grand visage
- Branches crochets antidérapantes
- Coques latérales amovibles
- Protège-nez en cuir réglable amovible
- Verres polycarbonate base 6 cat.4 antibuée
- Adaptables à la vue par l'opticien

56□17



SNUG

Demetz

Voir descriptif page 43

Adaptables à la vue avec kit optique

En option : verres bruns cat.4

coques latérales de protection
kit optique 40□23 h : 28





sports de plein air

Balltrap
Cross
Equitation
Football
Golf
Moto
Parachutisme
Pêche
Randonnée
Roller
Running
Tir
Trekking
Vélo / VTT

Retrouvez tous nos accessoires pour les sports de plein air pages 90



gun mat



gun brillant



noir



Digregorio



kit optique

SNUG Demetz

- Lunettes de glisse multisports
 - Taille polyvalente
 - Nez souple et embouts de branches droits et antidérapants
 - Livrées avec 3 paires de verres polycarbonate 2.00 mm base 10 antibuée, 1 sangle réglable, 1 protection mousse amovible, 1 étui rigide
 - Adaptables à la vue avec kit optique 40x23 h : 28 (en option)
- En option :** verres bruns cat.4, coques latérales de protection, kit optique



Modèles **GUN MAT** et **NOIR** livrés avec 3 paires de verres polycarbonate



Modèle **GUN BRILLANT** livré avec 3 paires de verres polycarbonate

Modèle **DIGREGORIO** (édition limitée) livré uniquement avec 3 paires de verres polycarbonate et coques latérales de protection



NOUVEAUTÉ PRO-BALL Demetz

- Forme enveloppante
 - Grand visage
 - Nez et branches réglables et antidérapants
- En option :** mousse multisports + sangle ou aqua + sangle néoprène
- Adaptables à la vue par l'opticien grâce aux RIM base 6



Version mousse + sangle



Version optique avec Rim base 6



Rim base 6

Livrées avec 2 paires de verres polycarbonate 2.2

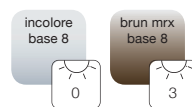

chrome noir



noir mat



gris



65□17



FLIGHT Demetz

- Taille polyvalente
- Très grand champ de vision latéral
- Coque de protection intégrale ventilée
- Embouts de branches et nez antidérapants
- Verres polycarbonate base 8 photochromiques cat.1 à 3 antibuée
- Adaptables à la vue avec montage base 8



organique base 8					polycarbonate base 8		
blanc	transition	polarisé	indice 1,6	indice 1,67	blanc	teinté	polarisé
organic 1.50 -2,75 à +5,00	organic 1.50 transition -2,75 à +5,00	polaroid organic 1.50 -3,00 à +5,00	organic 1.60 -3,25 à +5,00	organic 1.67 -4,50 à +3,00	poly 159 -2,25 à +4,00	polysun 159 -4,00 à +4,00	polysun pola 159 -2,75 à +6,00
✓	✓	-	✓	✓	✓	✓	✓

cylindre maximum de 2,00 au plus fort méridien
Voir grille tarifaire SPORTSLINE page 93



62□13



TRACKER Demetz

- Taille polyvalente
- Grand champ de vision vers le haut
- Aération faciale
- Nez et branches antidérapants
- Verres polycarbonate base 8 photochromiques cat.1 à 3 antibuée
- Adaptables à la vue avec montage base 8



organique base 8					polycarbonate base 8		
blanc	transition	polarisé	indice 1,6	indice 1,67	blanc	teinté	polarisé
organic 1.50 -2,75 à +5,00	organic 1.50 transition -2,75 à +5,00	polaroid organic 1.50 -3,00 à +5,00	organic 1.60 -3,25 à +5,00	organic 1.67 -4,50 à +3,00	poly 159 -2,25 à +4,00	polysun 159 -4,00 à +4,00	polysun pola 159 -2,75 à +6,00
✓	✓	✓	✓	✓	✓	✓	✓

cylindre maximum de 2,00 au plus fort méridien
Voir grille tarifaire SPORTSLINE page 93



71□15



FERVENT
Demetz

Voir descriptif page 22
Adaptables à la vue avec montage base 8



organique base 8					polycarbonate base 8		
blanc	transition	polarisé	indice 1,6	indice 1,67	blanc	teinté	polarisé
organic 1.50 -2,75 à +5,00	organic 1.50 transition -2,75 à +5,00	polaroïd organic 1.50 -3,00 à +5,00	organic 1.60 -3,25 à +5,00	organic 1.67 -4,50 à +3,00	poly 159 -2,25 à +4,00	polysun 159 -4,00 à +4,00	polysun pola 159 -2,75 à +6,00
-	-	-	-	-	✓	✓	-

cylindre maximum de 2,00 au plus fort méridien
Voir grille tarifaire SPORTSLINE page 93

66□14



NOUVEAUTÉ

FEELING
Demetz

- Très profilées
- Coques latérales intégrées
- Nez et branches réglables et antidérapants
- Verres polycarbonate 2.0 mm photochromiques cat.1 à 3 antibuée
- **En option** : adaptables à la vue avec kit optique 45□20 ou montage base 8



organique base 8					polycarbonate base 8		
blanc	transition	polarisé	indice 1,6	indice 1,67	blanc	teinté	polarisé
organic 1.50 -2,75 à +5,00	organic 1.50 transition -2,75 à +5,00	polaroïd organic 1.50 -3,00 à +5,00	organic 1.60 -3,25 à +5,00	organic 1.67 -4,50 à +3,00	poly 159 -2,25 à +4,00	polysun 159 -4,00 à +4,00	polysun pola 159 -2,75 à +6,00
✓	✓	-	✓	✓	✓	✓	✓

cylindre maximum de 2,00 au plus fort méridien
Voir grille tarifaire SPORTSLINE page 93



68□16



NOUVEAUTÉ

FABLED
Demetz

Voir le descriptif page 5
Adaptables à la vue avec kit optique



organique base 8					polycarbonate base 8		
blanc	transition	polarisé	indice 1,6	indice 1,67	blanc	teinté	polarisé
organic 1.50 -2,75 à +5,00	organic 1.50 transition -2,75 à +5,00	polaroïd organic 1.50 -3,00 à +5,00	organic 1.60 -3,25 à +5,00	organic 1.67 -4,50 à +3,00	poly 159 -2,25 à +4,00	polysun 159 -4,00 à +4,00	polysun pola 159 -2,75 à +6,00
✓	✓	-	✓	✓	✓	✓	✓

cylindre maximum de 2,00 au plus fort méridien
Voir grille tarifaire SPORTSLINE page 93



noir brillant



kit optique

BOLD

Demetz

- Multisports très légères
- Taille polyvalente
- Nez et branches antidérapants
- Livrées avec 3 paires de verres polycarbonate base 10 antibuée, 1 sangle et un étui rigide
- **En option** : adaptables à la vue avec kit optique 40x23 - h:28



Livrées avec 3 paires de verres polycarbonate



et en option (spécial golf)



kit optique

FLAG

Demetz

- Multisports
- Taille polyvalente
- Nez ajustable antidérapant
- Branches droites ajustables
- Livrées avec 3 paires de verres polycarbonate 2.0 mm base 10 antibuée, sangle et branches
- **En option** : adaptables à la vue avec kit optique 45x20 - h : 26

Livrées avec 3 paires de verres polycarbonate

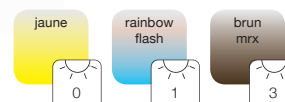

chrome noir



blanc



kit optique

NOUVEAUTÉ

ROTORLINE

Demetz

- Lunettes multisports et esthétiques
- Taille polyvalente
- Branches inclinables avec système ROTOR
- Nez réglable et embouts de branches antidérapants
- Compatibles avec casque
- Livrées dans un coffret avec compartiments comprenant 3 écrans polycarbonate 2.0 mm antibuée et hydrophobes
- **En option** : adaptables à la vue avec kit optique 46x19

Modèle **CHROME NOIR** livré avec 3 écrans



Modèle **BLANC** livré avec 3 écrans





WINNER II SQUARE MVS - Demetz

- Multisports très légères
- Petit visage
- Branches réglables et nez antidérapants
- Livrées avec 3 écrans, sangle et essuie-verre dans un étui ceinture en néoprène
- Écran polycarbonate 2.0 mm antibuée

- **En option** : adaptables à la vue avec kit optique en TR90 Taille M44x21 - h:30



kit optique M

Livrées avec 3 écrans polycarbonate



WINNER I MVS - Demetz

- Multisports très légères
- Petit visage
- Branches réglables et nez antidérapants
- Livrées avec 3 écrans polycarbonate 2.0 mm antibuée, une sangle et un essuie-verre dans un étui ceinture
- **En option** : adaptables à la vue avec kit optique en TR90 Taille M 44x21 - h : 30



kit optique M

Livrées avec 3 écrans polycarbonate



WINNER II MVS - Demetz

- Multisports très légères
- Grand visage
- Branches réglables et nez antidérapants
- Livrées avec 3 écrans polycarbonate 2.2 mm antibuée, une sangle et un essuie-verre dans un étui ceinture

- **En option** : adaptables à la vue avec kit optique en TR90 Taille L 37x21 - h : 34 (spécial progressif)



kit optique L

Livrées avec 3 écrans polycarbonate





kit optique

SHARK I

MVS - Demetz

- Multisports très légères
- Petit visage
- Monture ultra flexible
- Branches réglables et nez antidérapants
- Livrées avec 3 écrans polycarbonate 2,0 mm antibuée, une sangle et un essuie-verre dans un étui néoprène
- **En option** : adaptables à la vue avec kit optique 42x19 - h : 27

Livrées avec 3 écrans polycarbonate



kit optique

SHARK II

MVS - Demetz

- Multisports très légères
- Grand visage
- Monture ultra flexible
- Branches réglables et nez antidérapants
- Livrées avec 3 écrans polycarbonate 2.0 mm antibuée, une sangle et un essuie-verre dans un étui néoprène
- **En option** : adaptables à la vue avec kit optique 42x19 - h : 27

Livrées avec 3 écrans polycarbonate

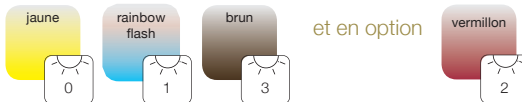

kit optique



NOUVEAUTÉ

SIZEABLE

MVS - Demetz

- Sport chic
- Taille polyvalente
- Nez et branches antidérapants
- Clips obturateurs amovibles sur les branches
- Mono écran polycarbonate 2.0 mm photochromique antibuée et en option mono écran polarisé
- **En option** : adaptables à la vue avec kit optique montage percé

Livrées avec un écran polycarbonate





-135-
0-3
BLUÉE

ECLIPSE
MVS - Demetz

- Multisports
- Taille polyvalente
- Branches réglables et nez antidérapants
- Livrées avec 3 paires de verres polycarbonate 2.0 mm antibuée, une sangle et un essuie-verre dans un étui ceinture
- **En option** : adaptables à la vue avec kit optique 42a19 - h : 27



Livrées avec 3 paires de verres polycarbonate

rainbow flash 1 orange 1 gris 3



130
0-3
BLUÉE

X-UP - SQ HALF
MVS - Demetz

- Multisports
- Taille polyvalente
- Monture en alu
- Nez et branches réglables antidérapants
- Livrées avec 3 paires de verres polycarbonate 2.0 mm antibuée, une sangle et un essuie-verre dans un étui ceinture
- **En option** : adaptables à la vue avec kit optique 43a17 - h : 27



Livrées avec 3 paires de verres polycarbonate

jaune 0 rainbow flash 1 gris 3



-140-
0-1-3
BLUÉE

RACER
MVS - Demetz

- Multisports
- Taille polyvalente
- Nez et branches réglables antidérapants
- Livrées avec 3 paires de verres polycarbonate 2.0 mm antibuée, une sangle et un essuie-verre dans un étui néoprène
- **En option** : adaptables à la vue avec kit optique 43a17 - h : 27



Modèle **GUN** livré avec 3 paires de verres polycarbonate

rainbow flash 1 orange 1 gris 3

et en option

jaune 0 brun mrx 3

Modèle **BLEU** livré avec 3 paires de verres polycarbonate

rainbow flash 1 orange 1 brun mrx 3

et en option

jaune 0 gris 3

70a15



verre brun à brun



kit optique

MULTIPHOTO

Demetz

- Taille polyvalente
- Contour protecteur amovible
- Passage des branches à la sangle en un clic
- Verres polycarbonate photochromiques cat.1 à 3 antibuée
- Livrées dans étui avec kit optique, mousse amovible, sangle + branches
- Adaptables à la vue avec kit optique 44a25 - h : 31



64a17



POLA PHOTOPTIC

Demetz

- Classiques et intemporelles
- Nez réglable
- Verres polycarbonate polarisés photochromiques cat.2 à 3

- **En option** : adaptables à la vue avec kit optique montage Nylor 48a18



noir

verre gris à gris



kit optique

64a17



verre orange à brun



kit optique

PHOTOPTIC

Demetz

- Classiques et intemporelles
- Nez réglable
- Verres polycarbonate photochromiques cat.1 à 3 antibuée
- **En option** : adaptables à la vue avec kit optique montage Nylor 48a18





68p15



MODULATION Demetz

- Taille polyvalente
- Coque intégrale de protection amovible
- Passage des branches à la sangle en un clic
- Verres polycarbonate base 9 antibuée



FIZZ Demetz

- Multisports
- Ultra légères et très couvrantes
- Nez et branches antidérapants
- Verres polycarbonate base 9,5 antibuée

Livrées avec 2 paires de verres polycarbonate





COCOONS

Live eyewear

Sur-lunettes polarisées haut de gamme alliant protection (vent, luminosité) et matériaux de qualité. Verres polarisés en 3 teintes. Embouts de branches facilement ajustables. Chaque paire de lunettes est livrée avec un étui néoprène et un essuie-verre microfibre. Déclinées en 5 tailles afin d'accueillir la majorité des montures optiques.



Conseil Demetz :

Mesurez la largeur (L) et la hauteur (h) des lunettes correctrices de votre client pour trouver les lunettes de soleil COCOONS qui lui conviennent.



taille	monture	verre	taille monture optique client (L x h)
MS	marron	brun pola cat.3	126 x 36
MS	noir	gris pola cat.3	126 x 36
M	marron	brun pola cat.3	134 x 41
M	noire	gris pola cat.3	134 x 41
M	noire	brun cat.4	134 x 41
M	noire	orange cat.2	134 x 41
M	noire	jaune cat.1	134 x 41
ML	marron	brun pola cat.3	144 x 36
ML	noire	gris pola cat.3	144 x 36
ML	marron	jaune pola cat.2	144 x 36
ML	noire	brun cat.4	144 x 36
L	marron	brun pola cat.3	138 x 50
L	noire	gris pola cat.3	138 x 50
L	marron	jaune pola cat.2	138 x 50
L	noire	orange cat.2	138 x 50
L	noire	jaune cat.1	138 x 50
XL	marron	brun pola cat.3	141 x 52
XL	noire	gris pola cat.3	141 x 52
XL	marron	jaune pola cat.2	141 x 52



VISTANA

Live eyewear

Sur-lunettes polarisées haut de gamme avec une finition brillante et galbée offrant une bonne protection (vent, luminosité). Verres polarisés avec courbure latérale. Livrées avec un étui semi-rigide et un essuie-verre en microfibre. Déclinées en 5 tailles afin d'accueillir la majorité des montures optiques.



Conseil Demetz :

Mesurez la largeur (L) et la hauteur (h) des lunettes correctrices de votre client pour trouver les lunettes de soleil VISTANA qui lui conviennent.



taille	monture	verre	taille monture optique client (L x h)
S	écaille	brun pola cat.3	134 x 36
S	sable	cuivre pola cat.3	134 x 36
MS	écaille	brun pola cat.3	140 x 37
MS	sable	cuivre pola cat.3	140 x 37
M	écaille	brun pola cat.3	135 x 42
M	noire	gris pola cat.3	135 x 42
L	écaille	brun pola cat.3	140 x 44
L	noire	gris pola cat.3	140 x 44
XL	écaille	brun pola cat.3	146 x 50
XL	noire	gris pola cat.3	146 x 50



48□18
-125-
3
POLA
EYE

OVER FISH

Demetz

- Multisports, idéales pour la pêche
- Taille polyvalente
- Nez réglable et branches antidérapants
- Ecran polarisé fixé sur charnière frontale, relevable d'un geste
- Adaptables à la vue avec kit optique intégré 48□18



64□17
-132-
2 à 3
POLA
PHOTO
EYE



POLA PHOTOPTIC

Demetz

- Classiques et intemporelles
- Nez réglable
- Verres polycarbonate polarisés photochromiques cat.2 à 3
- **En option** : adaptables à la vue avec kit optique montage Nylor 48□18



kit optique



-145-
2
POLA
EYE

FISH ADDITION

Demetz

- Idéales pour la pêche
- Protection latérale intégrée avec verres au niveau temporel
- Verres polycarbonate polarisés avec vision de près intégrée
- Puissance +1,5/+2,0/+2,5/+3,0



70□15
-140-
2 à 3
PHOTO
POLA
EYE



MULTI POLA

Demetz

- Taille polyvalente
- Contour protecteur amovible
- Passage des branches à la sangle en un clic
- Verres polycarbonate polarisés et photochromiques cat.2 à 3
- Livrées dans un étui avec optique d'origine, mousse amovible, sangle + branches
- Adaptables à la vue avec kit optique 44□25 - h : 31



kit optique



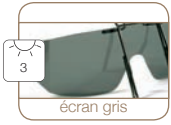
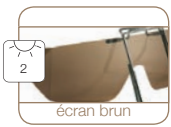

CAPOLA

Demetz

- Idéal pour la pêche
- Écran relevable à fixer sur une visière de casquette
- Écran polycarbonate polarisé



VARILITE

Nannini

- Clip sur-lunettes relevable
- Système d'oculaires à intensité variable par molette de cat. 2 à 3
- Verres polycarbonate polarisés

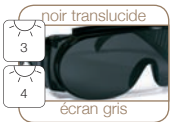
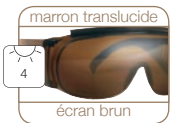

OVER G

Demetz

- Lunettes ou sur-lunettes très légères
- Branches perforées pour cordon (non fourni)
- Ecran polycarbonate cat.3 ou 4



OVER G POLA

Demetz

- Lunettes ou sur-lunettes très légères
- Branches perforées pour cordon (non fourni)
- Verres polycarbonate polarisés cat.3



Bateau
Canyoning
Hydrospeed
Jetski
Kitesurf
Natation
Planche à voile
Plongée
Ski nautique
Waterpolo

Sports d'eau / mer

Retrouvez tous nos accessoires pour les sports d'eau pages 90



68□16



POLA BOAT

Demetz



- Grand visage
- Mousse thermoformée interne
- Sangle amovible pour un parfait maintien
- Verres polycarbonate polarisés
- Adaptables à la vue avec montage base 8

organique base 8					polycarbonate base 8		
blanc	transition	polarisé	indice 1,6	indice 1,67	blanc	teinté	polarisé
organic 1.50 -2,75 à +5,00	organic 1.50 transition -2,75 à +5,00	polaroid organic 1.50 -3,00 à +5,00	organic 1.60 -3,25 à +5,00	organic 1.67 -4,50 à +3,00	poly 159 -2,25 à +4,00	polysun 159 -4,00 à +4,00	polysun.pola 159 -2,75 à +6,00
✓	✓	-	✓	✓	✓	✓	✓

cylindre maximum de 2,00 au plus fort méridien
Voir grille tarifaire SPORTSLINE page 93

70□15



MULTI POLA

Demetz

- Taille polyvalente
- Contour protecteur amovible
- Passage des branches à la sangle en un clic
- Verres polycarbonate polarisés et photochromiques cat.2 à 3
- Livrées dans un étui avec optique d'origine, mousse amovible, sangle + branches
- Adaptables à la vue avec kit optique 44□25 - h : 31



70□14



NOUVEAUTÉ SATISFACTION

Demetz



- Lunettes modulables
- Taille polyvalente
- Coque de protection intégrale amovible + mousse thermoformée
- Nez et branches antidérapants
- Passage des branches à la sangle en un clic
- Verres polycarbonate polarisés cat.3 antibuée

64□19



NOUVEAUTÉ OCEANE

Demetz

- Souples et ventilées
- Taille polyvalente
- Nez et branches antidérapants par bi-injection
- Verres interchangeable
- Livrées dans un étui rigide



Livrées avec 2 paires de verres polycarbonate 2.2



NOTIONS FONDAMENTALES

Le double foyer

La hauteur standard est indiquée dans le descriptif de chaque masque (h DF), sans précision lors de la commande, cette hauteur sera utilisée.

h DF



Verre surfacé vision de loin pour myope et myope astigmaté



Délai : myopie < -7 : 4 à 8 jours ouvrés
myopie > au cyl. (+) : 2 à 3 semaines

Verre polymérisé uniquement vision de près



Délai : 2 à 3 semaines

Verres polymérisés double foyers, vision de loin et vision de près



Délai : 2 à 4 semaines

Verre polymérisé uniquement vision de loin



Délai : 2 à 3 semaines

Accessoires pour masques page 90 - Tarifs HT des verres pour masques page 93

PLONGÉE

Petit volume et jupe noire

Choisir un masque avec un faible volume interne est spécialement conseillé aux apnéistes. Ils limitent la compensation de la pression liée à la profondeur. La jupe en silicone noire est particulièrement adaptée aux chasseurs sous-marins et permet de focaliser son attention sur ce que l'on vise sans être gêné par les reflets parasites du soleil près de la surface.

Pour tester l'étanchéité

Il suffit simplement de positionner le masque sur le visage sans passer la sangle (pensez à bien dégager vos cheveux), inspirez pour le maintenir en place. Retenez votre respiration et lâchez le masque. S'il tient, c'est qu'il est étanche à l'air et donc à l'eau.

Confort et clarté

Une grande surface d'appui pour ces lunettes et masques de sports nautiques est synonyme de grand confort même dans la durée. Une vision claire est garantie avec le traitement antibuée sur la surface interne des verres en polycarbonate (n'utilisez pas de tissu pour les nettoyer).

Utilisation : natation ainsi que tous les sports aquatiques (hydrospeed - canyoning, etc.)

NATATION

Myope ou Hypermétrope

Notre gamme de lunettes de natation peut être adaptée d'oculaires optiques en polycarbonate traité antibuée et anti-U.V. Les lunettes CONCEPT sont réalisées sur-mesure pour les astigmatés quelle que soit la correction optique (myope > -10 / hypermétrope > +8 / astigmaté > 1.5 dioptrie).

Astuce: ces verres optiques sur mesure n'étant pas traités antibuée, nous vous conseillons d'utiliser notre spray antibuée.

MASQUES DE PLONGÉE : Tableau d'aide à la vente

modèle	forfait	enfant	petit visage	moyen visage	grand visage	petit volume (apnée)	plongée bouteille ou snorkeling	page
KONA MID		✓				✓	✓	81
MEDUSA		✓				✓	✓	81
MINIMA			✓	✓	✓	✓		61
SUPER OCCHIO			✓	✓		✓	✓	61
LINCE			✓			✓	✓	61
TANA			✓	✓		✓	✓	61
OCEAN EYES	✓			✓			✓	62
FOCUS	✓			✓			✓	62
SPLENDIVE 4	✓			✓			✓	62
MATRIX				✓			✓	62
PRIMO X2				✓			✓	63
LOOK 2				✓			✓	63
BIG EYES EVO	✓			✓	✓		✓	63
MEDIA	✓				✓		✓	63
X-VISION MID	✓			✓			✓	64
X-VISION	✓				✓		✓	64
DEMON					✓		✓	64
LOOK					✓		✓	65
BIG EYES					✓		✓	65
PRO EAR				✓			✓	65

FORFAITS MASQUES DE PLONGÉE

1 masque de plongée + 2 verres correcteurs sphériques sans astigmatisme

(Uniquement corrections mentionnées dans le tableau ci-dessous. Pour toute autre correction, consultez le tableau tarifaire page 93)

Modèle	Vision de loin de -1,00 à -7,00 Verres surfacés plein champ par demi dioptrie	Vision de près de +1,00 à +3,50 VP polymérisé en demi-lune par 1/2 dioptrie VL plan	Taille	Voir descriptif page
 X-VISION MID	✓	✓	petit visage	64
 X-VISION MID liquidskin	✓	✓	petit visage	64
 FOCUS	✓		moyen visage	62
 OCEAN EYES	✓		moyen visage	62
 SPLENDIVE 4	✓		moyen visage	62
 BIG EYES EVO	✓		moyen/grand visage	63
 MEDIA	✓	✓	grand visage	63
 X VISION	✓	✓	grand visage	64
 X VISION liquidskin	✓	✓	grand visage	64



MINIMA
Cressi-Sub



- Petit volume interne
- Spécial chasse et apnée
- Verres optiques uniquement par polymérisation
- **En option** : verres miroirs



SUPER OCCHIO
Cressi-Sub



- Petit volume interne
 - Spécial chasse et apnée
 - **En option** : verres miroirs
- double foyer standard : h 20mm



LINCE
Cressi-Sub



- Petit volume interne
 - Grand champ visuel vers le bas
 - Spécial chasse et apnée
 - **En option** : verres miroirs
- double foyer standard : h 28 mm

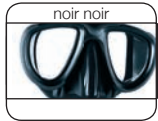

TANA
Mares



- Petit volume interne
 - Spécial chasse et apnée
 - Nouvelle génération de silicone (plus grande élasticité), confort optimisé et accès au nez facilité pour la manœuvre de Valsalva (équilibrage des tympans)
 - Verres minéraux
 - **En option** : verres miroirs
- double foyer standard : h 20mm



OCEAN EYES

Cressi-Sub



- Volume intermédiaire
 - Grand champ visuel périphérique et vers le bas
 - Boucles pliables pour stockage
 - **En option** : verres miroirs
- double foyer standard : h 20 mm



FOCUS

Cressi-Sub



- Petit volume interne
 - Utilisation polyvalente
 - Boucles orientables
 - **En option** : verres miroirs
- double foyer standard : h 23 mm



MATRIX

Cressi-Sub



- Volume interne intermédiaire
 - Utilisation polyvalente bouteille, chasse et apnée
 - Face inclinée offrant un grand champ visuel vers le bas
 - Verres minéraux
- double foyer standard : h 37 mm

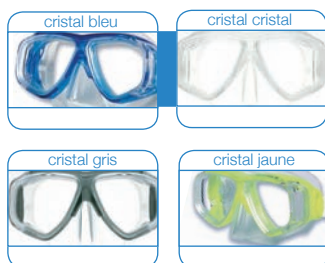

SPLENDIVE 4

Tusa

- Grand volume interne
 - Plongée bouteille
 - Boucles orientables
 - Fenêtres latérales
 - **En option** : verres miroirs
- double foyer standard : h 26 mm





PRIMO X2
Beuchat

- Pour plongée bouteille, photo et vidéo
 - Grand volume de la jupe et faible volume d'air interne
 - Boucles orientables
 - Excellent champ visuel vers le bas
 - Verres minéraux
- double foyer standard : h 32 mm



NOUVEAUTÉ



LOOK 2
Technisub

- Volume interne intermédiaire
 - Spécial grand nez ou moustachu
 - Utilisation polyvalente bouteille, chasse et apnée
 - Boucles orientables et pliables pour stockage
 - Large sangle de maintien
 - Réglage rapide de la sangle
 - Verres minéraux
- double foyer standard : h 22 mm

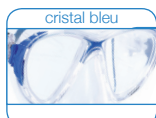

BIG EYES EVO
Cressi-Sub

- Volume interne intermédiaire
 - Utilisation polyvalente bouteille, chasse et apnée
 - Boucles orientables en double injection pliable pour stockage
 - Large sangle de maintien
 - Réglage rapide de la sangle
 - Verres minéraux
- double foyer standard : h 28 mm

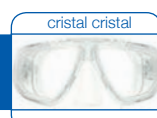

MEDIA
Demetz

- Grand volume interne
 - Plongée bouteille
 - Boucles orientables
 - Verres minéraux
- double foyer standard : h 26 mm





DEMON Mares

- Grand volume interne
 - Utilisation plongée bouteille photo et vidéo
 - Excellent champ visuel périphérique et vers le bas
 - Boucles orientables à réglage rapide fixées sur la jupe pliable pour stockage
 - Verres minéraux
- double foyer standard : h 37 mm



X-VISION Mares

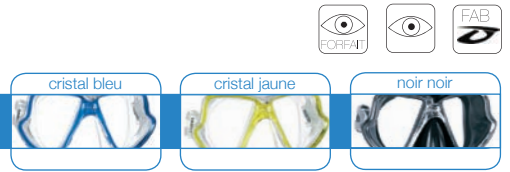

- Taille de la jupe polyvalente
 - Grand champ de vision, faible volume d'air interne
 - Boucles orientables à réglage rapide fixées sur la jupe pliable pour stockage
 - Verres minéraux
- double foyer standard : h 29 mm



X-VISION MID Mares

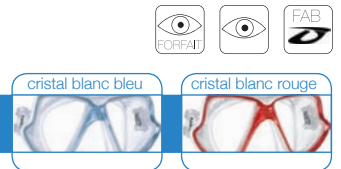

- Taille de jupe pour petit visage
 - Grand champ de vision, faible volume d'air interne
 - Boucles orientables à réglage rapide fixées sur la jupe pliable pour stockage
 - Verres minéraux
- double foyer standard : h 29 mm

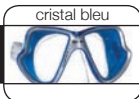
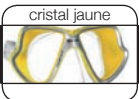

X-VISION LIQUIDSKIN Mares

- Jupe spécifique plus souple et élastique, plus confortable
 - Taille de la jupe polyvalente
 - Grand champ de vision, faible volume d'air interne
 - Boucles orientables à réglage rapide fixées sur la jupe pliable pour stockage
 - Verres minéraux
- double foyer standard : h 29 mm

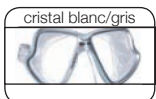

X-VISION MID LIQUIDSKIN Mares

- Jupe spécifique plus souple et élastique, plus confortable
 - Taille de la jupe pour petit visage
 - Grand champ de vision, faible volume d'air interne
 - Boucles orientables à réglage rapide fixées sur la jupe pliable pour stockage
 - Verres minéraux
- double foyer standard : h 29 mm





noir noir



blanc bleu

LOOK
Technisub



- Grand volume interne
- Utilisation bouteille
- Boucles orientables
- Spécial grand nez ou moustachu
- Verres minéraux

double foyer standard : h 24 mm



cristal bleu



noir noir

BIG EYES
Cressi-Sub

- Grand volume interne
- Face inclinée offrant un excellent champ visuel vers le bas
- Boucles orientables
- Pour plongée bouteille, photo et vidéo
- Verres minéraux

double foyer standard : h 33 mm



cristal carbone

PRO EAR
Demetz



- Volume interne intermédiaire
- Protège les oreilles, évite les otites et facilite l'accès au nez pour la manœuvre de Valsalva (équilibrage des tympans). L'équilibrage des oreilles est facilité en créant un circuit fermé d'air ambiant pressurisé
- Boucles orientables
- Verres minéraux
- **En option** : verres miroirs

double foyer standard : h 26 mm



GALILÉO

Cress-Sub

- Lunettes / masque de natation
- Taille polyvalente
- Jupe de confort
- Grand champ visuel
- Verres minéraux
- Adaptables à la vue avec montage optique par polymérisation
- **En option** : verres miroirs



COBRA

Cressi-Sub

- Lunettes / masque de natation
- Taille polyvalente
- Pont en caoutchouc souple et jupe en silicone
- Grand champ visuel
- Verres polycarbonate antibuée



SEAL VISTA

Aquasphère



- Lunettes / masque de natation
- Taille polyvalente
- Jupe large et souple, grande surface d'appui
- Grand champ visuel
- Verres polycarbonate antibuée





MARINER
Demetz



- Lunettes / masque de natation
- Taille polyvalente
- Jupe en silicone large et souple, grande surface d'appui
- Jupe et oculaire indissociables pour une grande étanchéité
- Grand champ visuel
- Verres polycarbonate antibuée

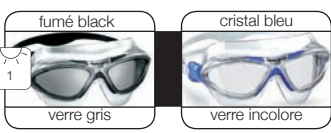

JAGUAR LSR
Head

NOUVEAUTÉ



- Lunettes / masque de natation
- Taille polyvalente
- Grand champ visuel
- Verres polycarbonate antibuée



BULLE
Demetz

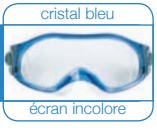

- Lunettes / masque de natation
- Jupe en silicone
- Grand champ visuel
- Ecran monobloc polycarbonate antibuée

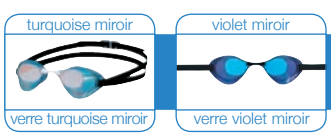

V 120
Tabata

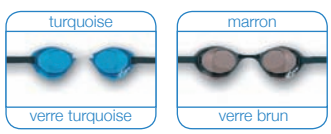

- Lunettes de compétition type « suédoises »
- Hydrodynamisme optimal (47% de fluidité en plus)
- Livrées avec 5 largeurs de nez et 1 sangle (entraînement/compétition)
- Verres polycarbonate antibuée

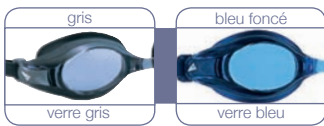

V500 Tabata



- Taille polyvalente (enfants et adultes)
 - Jupe large
 - Livrées avec 3 tailles de nez
 - Existent en plan ou en optique (kit sangle et nez + coques optiques)
- Possibilité de coffret avec présentoir : voir tarifs page 93

Verres polycarbonate antibuée cat.1

En négatif (gris et bleu) : de -1 à -7 par 0,5 et de -7 à -10 par 1

En positif (bleu) : de +1 à +5 par 0,5 et +6

coques optiques avec jupes soudées



gris en négatif



bleu en négatif et positif



kit:
sangle réglable + 3 nez
S'adapte à tous visages
noir ou bleu



V3 Tabata



coque optique en gris cat.2



- Visage fin
- Jupe enveloppante
- Nez réglable 4 positions
- Existent en plan ou en optique
- Verres polycarbonate antibuée

Possibilité de coffret avec présentoir : voir tarifs page 93

En négatif : De -2 à -7 par 0,5



COMPET Demetz

NOUVEAUTÉ



- Oculaires de forme ovale profilées et de taille polyvalente
- Livrées dans étui plastique souple avec 3 tailles de nez
- Existent en plan ou en optique (kit sangle et nez + coques optiques)
- Réglage rapide de la sangle
- Oculaires polycarbonate antibuée

Possibilité de coffret avec présentoir : voir tarifs page 93

En négatif : De -2 à -6 par 0,5 et de -6 à -8 par 1

coque optique en gris cat.1



MASTER Demetz



- Oculaires de forme ovale et de taille polyvalente
- Nez réglable
- Livrées dans étui plastique souple
- Existent en plan ou en optique (kit sangle et nez + coques optiques)
- Oculaires polycarbonate antibuée

Possibilité de coffret avec présentoir : voir tarifs page 93

En négatif : de -1 à -6 par 0,5 et de -6 à -8 par 1

En positif : de +1 à +8 par 1

coque optique en gris cat.1





SPEEDO
Speedo



- Taille polyvalente
- Nez réglable
- Jupe et strap en silicone anti-allergiques
- Verres en polycarbonate antibuée

Possibilité de coffret avec présentoir : voir tarifs page 93

En négatif : de -1,50 à -6,00 par à 0,5 et de -7,00 à -8,00 par 1

coque optique
en gris cat.1



44□22



CONCEPT
Demetz

- Taille polyvalente
 - Idéales pour les fortes puissances (optique sur-mesure)
 - Livrées dans un étui souple
 - Verres correcteurs non-traités antibuée
 - Teinte en option
 - Adaptables à la vue avec montage exclusif Demetz
- Délai de fabrication : entre 10 et 15 jours
- En option :** spray antibuée

41□25



CONCEPT JR
Demetz



- Petit visage
 - Idéales pour les fortes puissances (optique sur mesure)
 - Livrées dans un étui souple
 - Verres correcteurs non-traités antibuée
 - Teinte en option
 - Adaptables à la vue avec montage exclusif Demetz
- Délai de fabrication : entre 10 et 15 jours
- En option :** spray antibuée



Athlétisme
Badminton
Ball Trap
Basketball
Handball
Moto
Pelote
Squash
Tennis
Tir
Volleyball

Retrouvez tous nos accessoires pour les sports de salle pages 90

Drageoir anti-décrochement

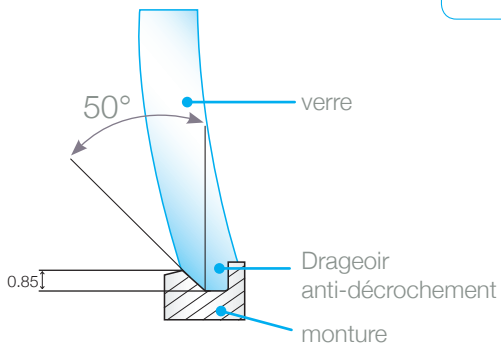

RAPPEL : pour toutes lunettes de protection des pages 75 à 78 et pages 91 à 92, les montages sont **exclusifs Demetz** pour les raisons techniques suivantes :

- Drageoir spécifique anti-décrochement conforme aux normes de protection ASTM 803-99
- En cas de choc, ce système empêche le verre de se décrocher vers l'intérieur de la monture



55a17



TRANSLATION Demetz

- Lunettes de protection multisports
 - Livrées avec 2 paires de verres polycarbonate 2.0 mm, 2 sangles et 1 paire de branches, 1 kit enjoliveur classique et 1 kit enjoliveur avec protection latérale
 - Adaptables à la vue avec montage exclusif Demetz
- Délai 10 à 15 jours - voir tarifs page 93



Livrées avec 2 paires de verres polycarbonate

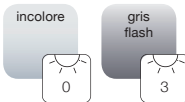

55a17 59a17



gris



noir



rouge translucide

T ZONE

Leader

- Grand visage, existent en 2 tailles
- Antichocs, très solides
- Idéales pour les sport collectifs, football, squash, ...
- Conformes aux normes de protection ASTM 803-99
- Embouts de branches antidérapants et amortisseur nasal en silicone, strap pour meilleur maintien
- Verres optiques polycarbonate
- Adaptables à la vue avec montage exclusif Demetz

Précautions: ne pas nettoyer verres et monture avec un solvant (acétone, alcool,...)

Pour toute commande, précisez la taille de la monture et les écarts pupillaires

Délai 10 à 15 jours - voir tarifs page 93



52a15



54a15



JAM'N

Leader

- Visage fin, existent en 2 tailles
- Antichocs, très solides
- Idéales pour les sport collectifs (football, squash, basket, ...)
- Conformes aux normes de protection ASTM 803-99
- Embouts de branches antidérapants et amortisseur nasal en silicone, strap pour meilleur maintien
- Verres optiques polycarbonate
- Adaptables à la vue avec montage exclusif Demetz

Précautions : ne pas nettoyer verres et monture avec un solvant (acétone, alcool,...)

Pour toute commande, précisez la taille de la monture et les écarts pupillaires

Délai 10 à 15 jours - voir tarifs page 93

48a15



52a16



57a16



59a18

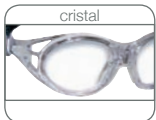

cristal

ZOOM

Leader

- Visage fin à visage large, existent en 4 tailles
- Bon champ de vision périphérique
- Idéales pour sports demandant un champ de vision vers le haut (basketball, volleyball)
- Sangle réglable
- Conformes aux normes de protection ASTM 803-99
- Uniquement verres optiques polycarbonate
- Adaptables à la vue avec montage exclusif Demetz

Précautions : Ne pas nettoyer verres et monture avec un solvant (acétone, alcool,...)

Pour toute commande, précisez la taille de la monture et les écarts pupillaires

Délai 10 à 15 jours - voir tarifs page 93





MORPHEUS 1 et 2
(branches)



MORPHEUS 3
(sangle)

MORPH. 1 et 3

51□17



MORPH. 2

53□17

55□20



métallique / marron



MORPHEUS 1, 2 et 3

noir / gris



MORPHEUS 2

marron / gris



MORPHEUS 2

gris / rose



MORPHEUS 1 et 3

bleu / gris



MORPHEUS 1 et 3

MORPHEUS 1, 2 et 3

Rec-Specs

- Idéales sports collectifs
- Munies de biseaux anti-décrochements, branches bi-injectées (Morpheus 1 et 2) ou sangle (Morpheus 3) et nez antidérapant
- Répondent aux normes américaines et européennes ASTM 803
- Uniquement avec verres optiques polycarbonate
- Adaptables à la vue avec montage exclusif Demetz

Précautions: ne pas nettoyer verres et monture avec un solvant (acétone, alcool,...)

Pour toute commande, précisez la taille de la monture et les écarts pupillaires

Délai 10 à 15 jours - voir tarifs page 93

MAXX 21

51□17



MAXX 31

53□17

55□20



bleu
MAXX 21 ET 31



gris
MAXX 21 ET 31

MAXX 21 ET 31

Rec-Specs

- Idéales sports collectifs
- Sangle à réglage rapide
- Amortisseur au nez et tempes en silicone
- Répondent aux normes américaines et européennes ASTM 803
- Uniquement avec verres optiques polycarbonate
- Adaptables à la vue avec montage exclusif Demetz

Précautions: ne pas nettoyer verres et monture avec un solvant (acétone, alcool,...)

Pour toute commande, précisez la taille de la monture et les écarts pupillaires

Délai 10 à 15 jours - voir tarifs page 93



54□18



gris noir



cristal

RS 2003

Rec-Specs

- Idéales sports collectifs
- Sangle à réglage rapide
- Amortisseur au nez et tempes en silicone
- Uniquement avec verres optiques polycarbonate (jusqu'à + ou - 6)
- Adaptables à la vue avec montage exclusif Demetz

Précautions: ne pas nettoyer verres et monture avec un solvant (acétone, alcool,...)

Pour toute commande, précisez la taille de la monture et les écarts pupillaires

Délai 10 à 15 jours - voir tarifs page 93



HS2C

Rec-Specs



- Protection nasale et temporale en silicone souple
- Sangle réglable
- Uniquement avec verres optiques polycarbonate (jusqu'à + ou - 8)
- Adaptables à la vue avec montage exclusif Demetz

Précautions: ne pas nettoyer verres et monture avec un solvant (acétone, alcool,...)
 Pour toute commande, précisez la taille de la monture et les écarts pupillaires
 Délai 10 à 15 jours - voir tarifs page 93



RAPTOR

Rec-Specs



- Grand visage
- Protection nasale + temporale en silicone souple
- Sangle réglable
- Uniquement avec verres optiques polycarbonate (jusqu'à + ou - 6)
- Adaptables à la vue avec montage exclusif Demetz

Précautions: ne pas nettoyer verres et monture avec un solvant (acétone, alcool,...)
 Pour toute commande, précisez la taille de la monture et les écarts pupillaires
 Délai 10 à 15 jours - voir tarifs page 93



VICTORY

Leader



- Ecran panoramique
- Protection nasale en silicone souple
- Large sangle réglable
- Ecran polycarbonate antibuée



PROSPORT JUnior / SÉnior

Demetz



- Sélectionnées par la Fédération Française de Squash.
- Nez et branches antidérapants
- Livrées avec sangle néoprène
- Conformes aux normes EN 1836 et EPI EN 166
- Écran polycarbonate antibuée

TAILLE S TAILLE M TAILLE L
46a18 48a19 50a20

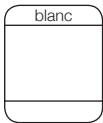

SPORT S/M/L

Comoframe

- Lunettes souples sans charnière ni partie métallique
- Ne s'oxydent pas et ne blessent pas
- Incassables
- Adaptables à la vue par l'opticien



V MAXX

Demetz

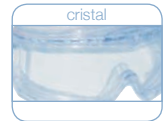

- Masque de protection **sur-lunettes**
- Étanche aux poussières avec système d'aération filtrant
- Conforme aux normes EN 166 : 1995 et EN 170 : 1992
- Écran polycarbonate

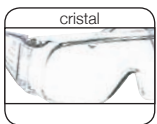

POLYSAFE ou POLYSAFE +

Demetz

- Lunettes ou **sur-lunettes**
- Très légères
- Extrémités des branches perforées
- Traitées anti-rayures (uniquement pour POLYSAFE +)
- Écran polycarbonate
- Vendues par lot de 5





NOUVEAUTÉ

FERVENT

Demetz

Voir descriptif page 22
Adaptables à la vue avec montage base 8



organique base 8					polycarbonate base 8		
blanc	transition	polarisé	indice 1,6	indice 1,67	blanc	teinté	polarisé
organic 1.50 -2,75 à +5,00	organic 1.50 transition -2,75 à +5,00	polaroid organic 1.50 -3,00 à +5,00	organic 1.60 -3,25 à +5,00	organic 1.67 -4,50 à +3,00	poly 159 -2,25 à +4,00	polysun 159 -4,00 à +4,00	polysun pola 159 -2,75 à +6,00
-	-	-	-	-	✓	✓	-

cylindre maximum de 2,00 au plus fort méridien
Voir grille tarifaire SPORTSLINE page 93



MOTORFLASH

Demetz

- Taille polyvalente
- Bonne protection contre le vent et les projections
- Compatibles avec casque
- Branches souples (élastomère de 2,5 mm d'épaisseur)
- Écran polycarbonate flash miroir argent



SPEED-CROSS

Demetz

- Masque compatible avec casque
- Boucles temporales souples
- Mousse thermoformée
- Écran simple sphérique en polycarbonate
- **En option** : adaptable à la vue avec OPTICOB L



Livré avec 3 écrans polycarbonate

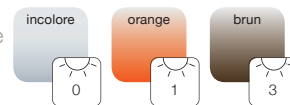

STREET FIGHTER 864

Nannini

- Contour en cuir rembourré
- Compatibles avec casque
- Sangle déportée et antidérapante
- Ventilations nasales et temporales
- Verres polycarbonate
- **En option** : adaptables à la vue avec kit optique taille L 45 - h : 35





CRUISER 860

Nannini

- Large champ visuel
- Contour cuir rembourré
- Sangle réglable
- Verres polycarbonate
- Adaptables à la vue avec kit optique en métal fourni (montage opticien) taille L:54 - h : 44



4400 OPTIC

Aviator Goggle

- Style Rétro
- Fabrication française
- Réplique d'un modèle des années 30 avec le savoir faire d'aujourd'hui
- Contour caoutchouc naturel
- Ajustables au nez et sangle attache rapide
- Livrées avec 3 paires d'oculaires en polycarbonate et un étui
- Verres polycarbonate
- Adaptables à la vue avec kit optique vissé (fourni)



Livrées avec 3 paires d'oculaires polycarbonate

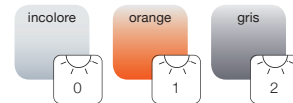

4182

Aviator Goggle

- Masque **sur-lunettes**
- Fabrication française
- Contour cuir rembourré
- Réplique d'un modèle des années 30 avec le savoir faire d'aujourd'hui
- Large champ visuel
- Sangle réglable
- Verres polycarbonate



4602

Aviator Goggle

- Style Rétro
- Fabrication française
- Contour en cuir rembourré
- Réplique d'un modèle des années 30 avec le savoir faire d'aujourd'hui
- Sangle attache rapide
- Livrées avec 3 paires d'oculaires en polycarbonate et un étui
- Verres polycarbonate



Livrées avec 3 paires d'oculaires polycarbonate

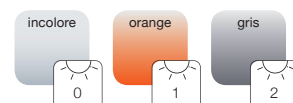

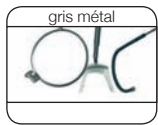

UNIVERSAL Knobloch

- LTA Ø 23 pour le tir à l'arc et LTA Ø 37 pour le tir au pistolet et à la carabine
- Branches crochets, nez réglable en hauteur, réglage simple à vis
- Livrées dans un coffret de rangement rigide avec un porte-verre
- **En option** : verre optique minéral plat, antireflet, aminci



En option

Accessoires KNOBLOCH

- 1- Set de 3 lentilles
- 2- Diaphragme
- 3- Centreur
- 4- Cache œil + protection latérale
- 5- Protection latérale

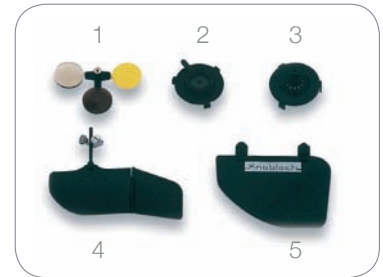

WORLD 3 Champion

- Branches crochets, nez réglable en hauteur, cache latéral et monture réglable
 - Porte-verre : Ø25 (tir à l'arc), Ø32 ou Ø 42 (pistolet ou carabine)
 - Livrées dans un coffret de rangement rigide avec un porte-verre, et un cache-œil + protection latérale
 - **En option** : Verre optique minéral plat, antireflet, aminci
- Présenté avec diaphragme, en option*



OLYMPIC Champion

- Lunettes à réglages de très haute précision
- Branches crochet, nez réglable en hauteur, cache latéral et monture réglable
- Porte-verre : Ø25 (tir à l'arc), Ø32 ou Ø 42 (pistolet ou carabine)
- Livrées dans un coffret de rangement rigide avec un porte-verre, et un cache-œil + protection latérale
- **En option** : Verre optique en minéral plat, antireflet, aminci





68x03
-125-
0-2
FAB

SHOOTER Demetz



- Ball trap ou chasse
 - Branches flex
 - Embouts crochets
 - Barre frontale stabilisatrice anti-transpiration
 - Livrées avec 5 paires de verres plans ou nu pour montage optique
 - Verres optiques et plans polycarbonate
 - Adaptables à la vue avec montage exclusif Demetz
- Délai 10 à 15 jours - voir tarifs page 93*

Livrées avec 5 paires de verres plans polycarbonate

Faisabilité de couleurs en verres correcteurs (le pourcentage d'absorption peut varier légèrement)

incolore	jaune	orange	vermillon	brun				
0	0	1	1	3				
incolore	jaune pâle	jaune foncé	orange pâle	orange foncé	vermillon	brun	mauve	mauve foncé
0%	10%	15%	29%	38%	60%	15%	39%	70%



-140-
0-3
BLUEE

WINNER II Demetz



- Multisports très légères
- Grand visage
- Nez et branches réglables antidérapants
- Livrées avec 3 écrans polycarbonate 2,2 mm antibuée, une sangle et un essuie-verre dans un étui ceinture
- **En option** : adaptables à la vue avec un kit optique en TR90 Taille L 37x21 - h : 34 (spécial progressif)

Livrées avec 3 écrans polycarbonate

jaune	orange	brun	et en option	incolore	vermillon
0	1	3		0	2





Avant 10 ou 12 ans, les yeux, en cours de développement, sont particulièrement sensibles aux conditions de luminosité extrême. Les rayons du soleil les plus nocifs, UV et lumière bleue, peuvent causer des dommages sur la rétine et entraîner le vieillissement prématuré du contour des yeux.

Retrouvez tous nos accessoires pour les kids pages 90



KONA MID
Mares

- Enfant ou petit visage
- Boucles orientables et pliables
- Bon champ de vision périphérique
- Verres minéraux



MEDUSA JUNIOR
Cressi-sub

- Enfant ou petit visage
- Verres minéraux



MARINER JUNIOR
Demetz

- Lunettes / masque de natation
- Jupe et oculaire indissociables pour une grande étanchéité
- Grand champ visuel
- Verres polycarbonate antibuée

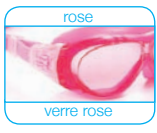

MONSTER
Head

- Lunettes / masque de natation
- Taille polyvalente
- Pont en caoutchouc souple et jupe en silicone
- Grand champ visuel
- Verres polycarbonate antibuée





BULLE

Demetz

- Lunettes / masque de natation
- Jupe en silicone
- Grand champ visuel
- Écran monobloc polycarbonate antibuée



COBRA

Cressi-Sub

- Lunettes / masque de natation
 - Taille polyvalente
- Pont souple et jupe en silicone
 - Grand champ visuel
- Verres polycarbonate antibuée



V500

Tabata

- Taille polyvalente (enfants et adultes)
- Jupe large
- Livrées avec 3 tailles de nez
- Existent en plan ou en optique (kit sangle et nez + coques optiques)
- Possibilité de coffret avec présentoir: voir tarifs p.93



Verres polycarbonate antibuée cat.1

En négatif (gris et bleu): de -1 à -7 par 0,5 et de -7 à -10 par 1

En positif (bleu): de +1 à +5 par 0,5 et +6



coques optiques avec jupes soudées



gris en négatif



bleu en négatif et positif



kit:
sangle réglable + 3 nez
S'adapte à tous visages
noir ou bleu



41α25



CONCEPT JR

Demetz

- Idéales pour les fortes puissances (optique sur-mesure)
 - Livrées dans un étui souple
- Verres correcteurs non-traités antibuée
 - Teinte en option
- Adaptables à la vue avec montage exclusif Demetz

Délai 10 à 15 jours - voir tarifs page 93

En option : spray antibuée

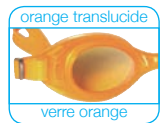



NOUVEAUTÉ

TORTUE
Demetz

- Enfant de 2 à 5 ans
- Ultra flexibles et résistantes
- Forme unisexe et ergonomique
- Verres polycarbonate polarisés cat.3
- Jusqu'à + ou - 6,00 avec verres polycarbonate ou organiques
- Délai 10 à 15 jours - voir tarifs page 93

49□13



53□13



DAUPHIN
Demetz

- Enfant de 7 à 10 ans
- Ultra flexibles et résistantes
- Forme unisexe et ergonomique
- Bi-injection sur les branches
- Verres polycarbonate 2.0 mm polarisés cat.3
- Jusqu'à + ou - 6,00 avec verres polycarbonate ou organiques
- Délai 10 à 15 jours - voir tarifs page 93



NOUVEAUTÉ



NOUVEAUTÉ

PANDA
Demetz

- Enfant de 8 à 11 ans
- Ultra flexibles et résistantes
- Forme unisexe et ergonomique
- Bi-injection sur les branches
- Verres polycarbonate 2.0 mm polarisés cat.3
- Jusqu'à + ou - 6,00 avec verres polycarbonate ou organiques
- Délai 10 à 15 jours - voir tarifs page 93

52□15



55□15



IGUANE
Demetz

- Enfant de 9 à 12 ans
- Ultra flexibles et résistantes
- Forme unisexe et ergonomique
- Bi-injection sur les branches et la face
- Verres polycarbonate 2.0 mm polarisés cat.3
- Jusqu'à + ou - 6,00 avec verres polycarbonate ou organiques
- Délai 10 à 15 jours - voir tarifs page 93



NOUVEAUTÉ



NOUVEAUTÉ
IGLOO
Demetz

- Enfant de 6 à 24 mois
- Unisexe
- Nez et branches antidérapants
- Verres polycarbonate cat.4 antibuée
- Adaptables à la vue par l'opticien

40□14



40□14



NOUVEAUTÉ
MARMOTTE
Demetz

- Enfant de 6 à 24 mois
- Unisexe
- Nez antidérapant et sangle ajustable
- Verres polycarbonate cat.4 antibuée
- Adaptables à la vue par l'opticien



NOUVEAUTÉ
FLOCON
Demetz

- Enfant de 2 à 6 ans
- Unisexe
- Nez antidérapant et sangle ajustable
- Verres polycarbonate cat.4 antibuée
- Adaptables à la vue par l'opticien

45□13



51□16



NOUVEAUTÉ
CHAMOIS
Demetz

- Enfant de 6 à 10 ans
- Unisexe
- Coques latérales de protection intégrées
- Verres polycarbonate cat.4 antibuée
- Adaptables à la vue par l'opticien





Opticob S

NOUVEAUTÉ

OURSON

Demetz

- Enfant de 2 à 5 ans
- Protection nasale intégrée
- Masque avec aération
- Compatible avec casque
- Écran simple polycarbonate cat.3 antibuée
- **En option** : adaptable à la vue avec le système OPTICOB S



M885

Demetz

- Petit visage
- Masque avec aération
- Double mousse haute densité finition polaire
- Double écran ventilé polycarbonate antibuée
- **En option** : adaptable à la vue avec le système OPTICOB L



Opticob L



M 901
Demetz

- Masque sur-lunettes petit visage
- Masque avec aération
- Double mousse haute densité finition polaire
- Double écran polycarbonate antibuée



PISTE
Demetz

- À partir de 6 ans
- Idéal petit visage
- Masque avec aération
- Mousse thermoformée
- Double écran ventilé polycarbonate antibuée
- **En option:** Adaptable à la vue avec le système OPTICOB L





48a17 51a17
 -105- -110-
 FAB

MORPHEUS 1
 Rec-Specs

- Idéales sports collectifs
 - Munies de biseaux anti-décrochements, branches bi-injectées et nez antidérapant
 - Répondent aux normes américaines et européennes ASTM 803
 - Uniquement avec verres optiques polycarbonate
 - Adaptables à la vue avec montage exclusif Demetz
- Précautions: ne pas nettoyer verres et monture avec un solvant (acétone, alcool,...)
 Pour toute commande, précisez la taille de la monture et les écarts pupillaires
 Délai 10 à 15 jours - voir tarifs page 93



48a17 51a17
 -105- -110-
 FAB



MORPHEUS 3
 Rec-Specs

- Idéales sports collectifs
 - Munies de biseaux anti-décrochements, nez antidérapant et sangle
 - Répondent aux normes américaines et européennes ASTM 803
 - Uniquement avec verres optiques polycarbonate
 - Adaptables à la vue avec montage exclusif Demetz
- Précautions: ne pas nettoyer verres et monture avec un solvant (acétone, alcool,...)
 Pour toute commande, précisez la taille de la monture et les écarts pupillaires
 Délai 10 à 15 jours - voir tarifs page 93



52a15 54a15
 -120- -130-
 FAB

JAM'N
 Leader

- Antichocs, très solides
 - Idéales pour les sport collectifs, football, squash, basket, ...
 - Monture enfants/ado
 - Répondent aux normes américaines et européennes ASTM 803
 - Embouts de branches antidérapants et amortisseur nasal en silicone, strap pour meilleur maintien
 - Verres plans ou optiques polycarbonate
 - Adaptables à la vue avec montage exclusif Demetz
- Précautions: ne pas nettoyer verres et monture avec un solvant (acétone, alcool,...)
 Pour toute commande, précisez la taille de la monture et les écarts pupillaires
 Délai 10 à 15 jours - voir tarifs page 93



51a17



bleu



gris

MAXX 21

Rec-Specs

- Idéales sports collectifs
- Double sangle réglable
- Amortisseur au nez et tempes en silicone
- Répondent aux normes américaines et européennes ASTM 803
- Uniquement avec verres optiques polycarbonate
- Adaptables à la vue avec montage exclusif Demetz

Précautions: ne pas nettoyer verres et monture avec un solvant (acétone, alcool,...)

Pour toute commande, précisez la taille de la monture et les écarts pupillaires

Délai 10 à 15 jours - voir tarifs page 93



46a19



50a19



FUSION

Rec-Specs



cristal

- Idéales pour les sport collectifs, football, squash, basket...
- Bon maintien par une sangle réglable
- Amortisseurs latéraux et nez en silicone
- Répondent aux normes américaines et européennes ASTM 803
- Verres plans ou optiques polycarbonate
- Adaptables à la vue avec montage exclusif Demetz

Précautions: ne pas nettoyer verres et monture avec un solvant (acétone, alcool,...)

Pour toute commande, précisez la taille de la monture et les écarts pupillaires

Délai 10 à 15 jours - voir tarifs page 93

48a15



52a16



cristal

ZOOM

Leader

- Bon champ de vision périphérique
- Idéales pour sports demandant un champ de vision vers le haut (basketball, volleyball)
- Sangle réglable
- Conformes aux normes de protection ASTM 803-99
- Uniquement verres optiques polycarbonate
- Adaptables à la vue avec montage exclusif Demetz

Précautions: ne pas nettoyer verres et monture avec un solvant (acétone, alcool,...)

Pour toute commande, précisez la taille de la monture et les écarts pupillaires

Délai 10 à 15 jours - voir tarifs page 93





BABY 1
0-2 ANS
36a14

BABY 2
0-5 ANS
41a16



COMO BABY 1 et 2 Comoframe

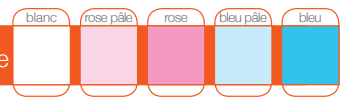

- Souples sans charnières ni partie métallique
- Ne s'oxydent pas et ne blessent pas
- Incassables
- Adaptables à la vue par l'opticien



6-12 ANS
45a19



COMO JUNIOR Demetz

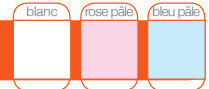

- Souples sans charnières ni partie métallique
- Ne s'oxydent pas et ne blessent pas
- Incassables
- Adaptables à la vue par l'opticien



PROSPORT JR
Demetz

- Sélectionnées par la Fédération Française de Squash
- Nez et branches antidérapants
- Livrées avec sangle néoprène
- Conformes aux normes EN 1836 et EPI EN 166
- Écran polycarbonate



3-9 MOIS
31a15

3-5 ANS
38a12



BABY ZERO / LUX Miraflex

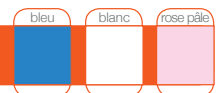

- Souples sans charnières ni partie métallique
- Ne s'oxydent pas et ne blessent pas
- Incassables
- Adaptables à la vue par l'opticien



5-8 ANS
42a14

+8 ANS
45a17



NEW BABY Miraflex

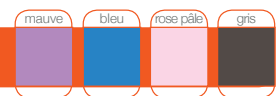

- Souples sans charnières ni partie métallique
- Ne s'oxydent pas et ne blessent pas
- Incassables
- Adaptables à la vue par l'opticien



SANGLE NÉOPRÈNE NOIRE

S'adapte sur toutes les largeurs de branches grâce à son attache caoutchouc anti-dérapant. Vendue par lot de 5.



FIXATIONS SPORT

Pour une meilleure stabilité des lunettes à branches droites. Glisser le crochet souple sur l'embout de la branche. Vendues par lot de 8.



PROTÈGE-NEZ CUIR NOIR

S'adapte d'un simple bouton pression sur la plupart des lunettes de soleil. Vendu par lot de 5.



COQUE LATÉRALE DE PROTECTION

S'adapte facilement sur la plupart des montures et morphologies grâce à la plaque métallique malléable recouverte de plastique. Existe en noir ou marron. Vendue par lot de 5.



SANGLE ÉLASTIQUE

Sangle de maintien tissée à longueur ajustable et boucles réglables. Vendue par lot de 5.



SANGLE FLOTTANTE NOIRE

Sangle de maintien en néoprène à longueur ajustable et boucles réglables. Vendues par lot de 5.



OPTX 20/20

Pastilles de vision de près repositionnables autostatiques en silicone souple. Elles peuvent être découpées au cutter. Pour lunettes de soleil, de protection, ou masques de plongée... de +1,25 à +2 par 0,25 / de +2 à +3 par 0,5
Taille de la pastille : L30 - h :18



AÉROBAG

Étui aéré pour masque de plongée.



TISSUS ANTIBUÉE

Tous types de lunettes et masques. Employer avant chaque utilisation, renouveler si nécessaire. Durables tant qu'il ne sont pas lavés, efficaces seulement sur verres non-traités antireflets hydrophobes. Vendus par 8.



ANTIBUEE SPRAY «D FROG»

Évite ou limite la formation de buée sur les verres. En flacon pulvérisateur de 29,5 ml. À appliquer avant chaque sortie uniquement sur les verres correcteurs et non sur les écrans ou verres déjà traités des lunettes de natation et des masques de ski. Vendu par lot de 15.



OPTICOB® S ET L

Kit optique en TR 90 (matière très résistance à la torsion). Adaptable sur la face interne de la quasi-totalité des masques de ski ou de moto grâce à son système de lamelles. Sur verres correcteurs, spray antibuée recommandé. Tailles disponibles S ou L.

